

Caratec Vision CAV190ED

Bedienungsanleitung
User's Manual
Notice d'utilisation



Inhaltsverzeichnis

Inhalt	Seite
1. Allgemeine Hinweise	4
2. Lieferumfang	5
3. Inbetriebnahme	6
3.1. Anschlüsse	6
3.2. Befestigung am VESA-Halter	7
4. Hinweise zur Bedienung	8
4.1. Bedienleiste am Gerät	8
4.1.1. Tastenbelegung	8
4.2. Fernbedienung	8
4.2.1. Tastenbelegung	8
5. Das Menü	10
5.1. Navigation im Menü	11
6. Die Informationsleiste	12
7. Sendersuchlauf	13
8. Quellen	14
8.1. Auswählen einer Quelle	14
9. Grundeinstellungen	15
9.1. Die Ebene „Sender“ / „Kanal“	15
9.2. Die Ebene „Bild“	16
9.3. Die Ebene „Ton“	17
9.4. Die Ebene „Uhrzeit“ / „Zeit“	18
9.5. Die Ebene „Schutz“ / „Sperrung“	19
9.6. Die Ebene „Einrichten“ / „Funktionen“	20
10. DVD Menü	21
10.1. Navigaion über die Fernbedienung	21
10.2. Allgemeine Einstellungen	21
10.3. Audioeinstellungen	22
10.4. Präferenzen	22
11. Abspielen und Aufnehmen von Dateien	23
11.1. Abspielen und Verwalten von Media-Daten	23
11.2. Aufnahme	23
11.2.1. Aufnahme des laufenden Programms	23
11.2.2. Timer-Aufnahme	24
11.3. Verwalten der aufgenommenen Sendungen	24

Inhaltsverzeichnis

Inhalt	Seite
12. EPG-Menü	25
12.1. Navigation im EPG-Menü	25
12.2. Timer-Aufnahme über das EPG-Menü	25
12.3. Timer-Aufnahmen verwalten	25
13. Beseitigung von Fehlern oder Störungen	27
14. Pixelfehler	28
15. Spezifikationen	29

1. Allgemeine Hinweise

Bei der Inbetriebnahme und Benutzung des Gerätes beachten Sie bitte folgende Punkte:

Herstellen der Stromversorgung	Netzanschluss nur an eine 12V-Spannungsversorgung möglich, korrekte Polung beachten.
Montage an Wandhalter	Vergewissern Sie sich, dass die Montageschrauben nicht zu lang sind. Die Schrauben dürfen max. 10 mm in das Gerät ragen.
Gerät reinigen	Vor dem Reinigen Netzanschluss trennen. Keine Reinigungsmittel verwenden, nur mit weichem angefeuchteten Tuch oder speziellem Reinigungsmittel für Flachbildschirme reinigen.
Hitze / Feuchtigkeit	Gerät sollte nicht extremer Hitze oder Wasser bzw. Feuchtigkeit ausgesetzt sein.
LED-Display	Gerät kann durch Druck auf die Bildschirmfläche beschädigt werden.

2. Lieferumfang

Bitte stellen Sie sicher, dass folgende Teile im Lieferumfang enthalten sind.

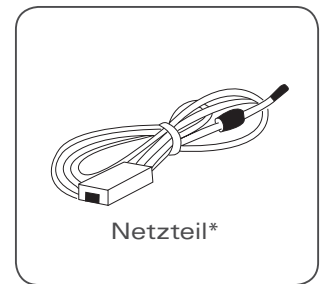
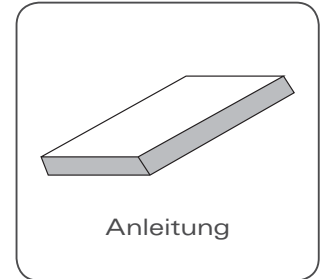
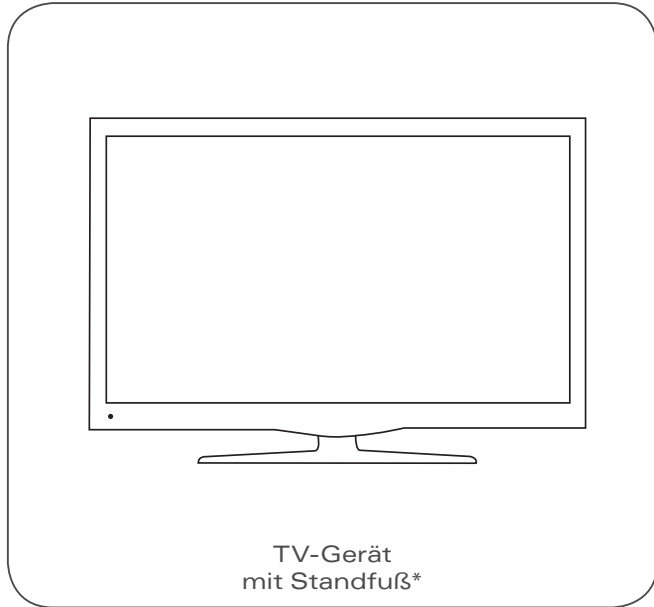

* optional, je nach Version

3. Inbetriebnahme

3.1. Anschlüsse

Externe Geräte oder Quellen können ganz einfach an Ihren Fernseher angeschlossen werden.

Die Anschlüsse befinden sich auf der Rückseite des Gerätes.

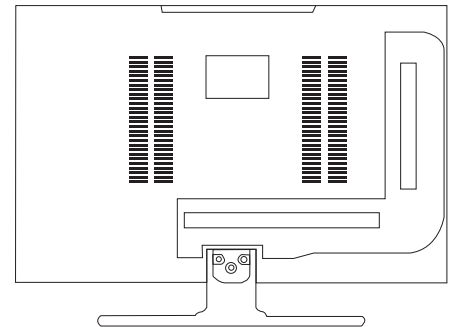

Anschluss	Erklärung
DC 12V IN	Anschluss Netzkabel / Spannungsversorgung
PC AUDIO	Tonanschluss PC
SCART	A/V-Eingang für externe Quelle
MINI YPbPr	RGB Video-Eingang
EARPHONE	Kopfhörerausgang
HDMI	A/V-Eingang für externe Quelle, digital
RF	TV Antennenanschluss
USB	USB-Anschluss zum Anzeigen / Abspielen von Bild-/Musik-/Videodateien
CI	CI-Slot zum Empfang verschlüsselter Sender
COAXIAL	digitaler Audioausgang
VIDEO	Videoeingang für externe Quelle
AUDIO R	Audioeingang für externe Quelle, rechts
AUDIO L	Audioeingang für externe Quelle, links

An den Antenneneingang können sowohl passive als auch aktive Antennen (mit integriertem Verstärker) angeschlossen werden.

3. Inbetriebnahme

3.2. Befestigung am VESA-Halter

Um den Monitor an einem Halter zu befestigen, kann der Standfuß wie folgt abgenommen werden:

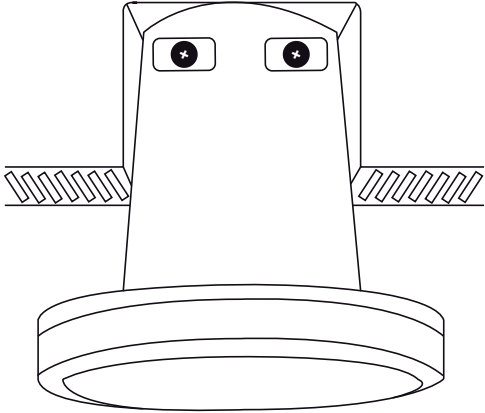
Schaubild	Vorgehensweise
 Das Diagramm zeigt eine Draufsicht auf den Monitor. Der obere Teil des Gehäuses ist als rechteckige Form mit zwei kreisförmigen Aussparungen dargestellt, die jeweils ein Sternchen-Symbol enthalten. Darunter befindet sich ein zylindrischer Standfuß, der an zwei gegenüberliegenden Seiten durch horizontale Linien angedeutet ist. Unter dem Standfuß ist ein flacher, ovaler Ring dargestellt, der den Boden des Geräts bildet.	<p>Legen Sie das Gerät vorsichtig auf eine ebene Fläche. Um zu verhindern, dass der LED-Bildschirm verkrazt wird, legen Sie ggf. ein weiches Tuch unter.</p> <p>Lösen Sie die beiden Schrauben auf der Rückseite und entfernen Sie den Standfuß.</p>

Bitte beachten Sie bei der Montage an einen VESA-Halter, dass die Schrauben (M4) max. 10 mm in das Gerät ragen dürfen.

4. Hinweise zur Bedienung

4.1. Bedienleiste am Gerät

Auf der Oberseite des Fernsehers finden Sie eine Bedienleiste. Alle wichtigen Funktionen, wie zum Beispiel das Ein- und Ausschalten, können über diese Tasten gesteuert werden.

4.1.1. Tastenbelegung

TV/AV: Quellenauswahl
MENU: Menü anzeigen
CH-: vorheriger Kanal, Navigation: ▼
CH+: nächster Kanal, Navigation: ▲
VOL-: Lautstärke reduzieren, Navigation: ◀
VOL+: Lautstärke erhöhen, Navigation: ▶
STANDBY: Gerät ein- und ausschalten
PLAY/PAUSE: Disk abspielen / anhalten
EJECT: Disk auswerfen

4.2. Fernbedienung

Um die Fernbedienung in Betrieb zu nehmen, öffnen Sie das Batteriefach auf der Rückseite und setzen Sie die mitgelieferten Batterien (AAA, 2 x 1,5V) entsprechend der Markierungen „+“ und „-“ ein.

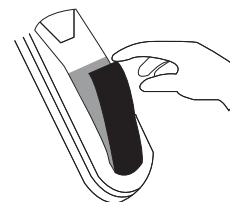

4.2.1. Tastenbelegung

01. Ein/Aus
02. Zifferntasten
03. Kanalauswahl: 1- oder 2-stellige Zifferntasten
04. ASPECT: Formatumschaltung
05. Lautstärke, VOL+
06. Lautstärke, VOL-
07. Anzeige: Information zum Modus
08. Navigationstaste: nach oben
09. Navigationstaste: bestätigen
10. Navigationstaste: nach links
11. Navigationstaste: nach unten
12. Anzeige des Menüs
13. Auswahl Bildmodus
14. Quellenauswahl
39. Auswahl Tonmodus
40. Sleep Modus: Gerät schaltet sich nach eingestellte Zeit ab
41. Exit: Menü verlassen; DVD-Setup: Anzeige des DVD-Menüs
42. Navigationstaste: nach rechts
43. Kanalwahl, CH-
44. nicht belegt
45. Kanalwahl, CH+
46. Zuletzt gewählter Kanal
47. Mute: Stummschaltung
48. Automatische Bildanpassung im PC-Modus

4. Hinweise zur Bedienung

nur bei Geräten mit DVB-T (DTV)

15. Kanalwahl Favoriten: FAV-
16. Anzeige Favoriten Menü
17. Teletextseite anhalten, Seitenwechsel verhindern
18. Teletext
19. Teletextseite vergrößern
20. Zur Teletext-Startseite zurückkehren
21. nicht belegt
22. Anzeige Media-Menü
23. Aufnahme anhalten
24. Aufnahme starten
25. Grüne Auswahl Taste
26. Rote Auswahl Taste
27. Gelbe Auswahl Taste
28. Blaue Auswahl Taste
29. nicht belegt
30. nicht belegt
31. nicht belegt
32. nicht belegt
33. Wörter im Teletext ein-/ausblenden
34. Unterseiten im Teletext aufrufen
35. nicht belegt
36. Programmsprache auswählen
37. Kanalwahl Favoriten: FAV-
38. Anzeige Programmübersicht

nur bei Geräten mit DVD

15. nicht belegt
16. nicht belegt
17. Zoom: Bild vergrößern/verkleinern
18. nicht belegt
19. nicht belegt
20. nicht belegt
21. Wiedergabe / Pause
22. Zeitlupe
23. Stop
24. nicht belegt
25. Auswahl TV-/Radio-Programm
26. nicht belegt
27. Wiederholung
28. Wiederholung selbst ausgewählter Szenen
29. Kapitel vor
30. Kapitel zurück
31. rückwärts
32. vorwärts
33. Informationsleiste: Zeit, Kapitel etc.
34. Kapitelauswahl
35. nicht belegt
36. Untertitel einstellen
37. nicht belegt
38. nicht belegt

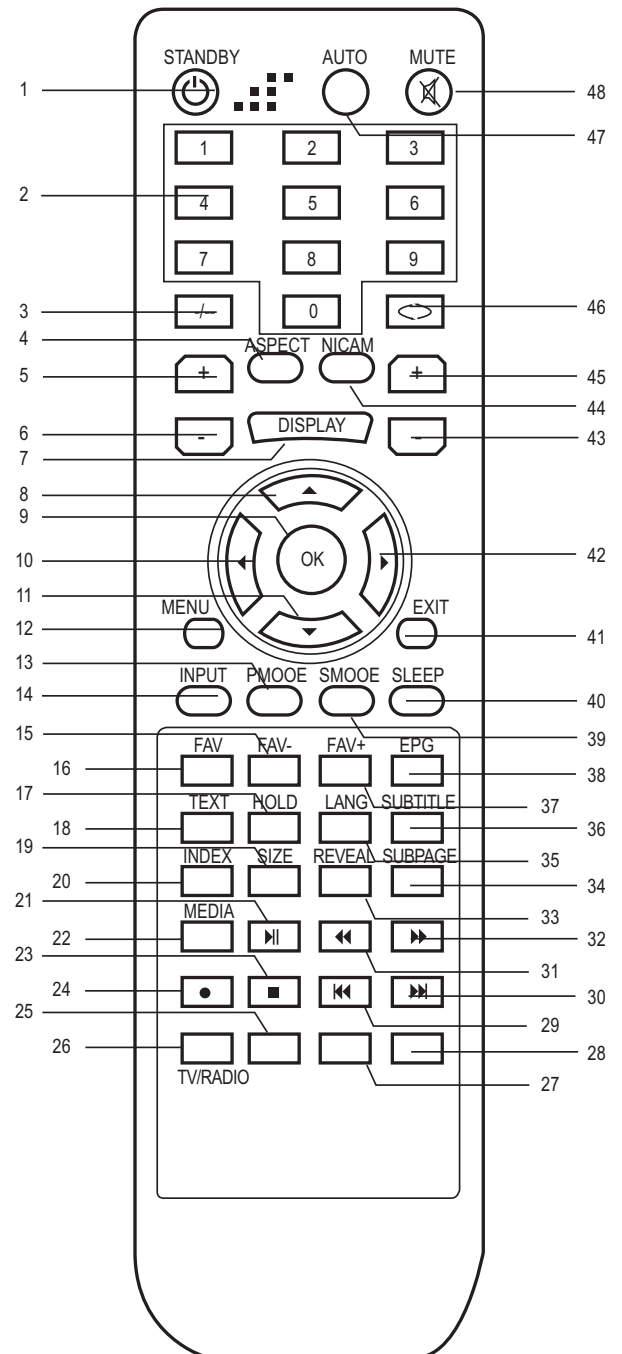



5. Das Menü

Um Ihr Gerät an Ihre Bedürfnisse anzupassen, können Sie über das Menü verschiedene Einstellungen vornehmen. Auf das Menü können Sie über die Fernbedienung oder die Bedienleiste am Gerät zugreifen.

Das Menü besteht aus den folgenden sechs Ebenen:

- Sender / Kanal,
- Bild,
- Ton,
- Uhrzeit / Zeit,
- Schutz / Sperre,
- Einrichten / Funktionen.

In diesen Ebenen können alle wichtigen Grundeinstellungen vorgenommen werden (s. Grundeinstellungen, S. 15).

Beschreibung	Bildschirmansicht
Hauptmenü	
Ebene	
Einstellungsmaske der Ebene	

5. Das Menü

5.1. Navigation im Menü

Aktion	Bedienleiste	Fernbedienung
LED-Menü aufrufen	MENU	Menu
Ebene wählen	VOL+ (vor) VOL- (zurück)	▶ (vor) ◀ (zurück)
In die Einstellungs-Maske einer Ebene wechseln	CH- (runter)	▼ (runter)
Die Einstellungs-Maske einer Ebene verlassen	MENU	Menu
Innerhalb der Einstellungs-Maske navigieren	CH+ (hoch) CH- (runter)	▲ (hoch) ▼ (runter)
Einstellungen verändern	TV/AV	OK
Einstellung bestätigen und Einstellungs-Maske verlassen	TV/AV	OK
LED-Menü verlassen	MENU	EXIT

Bitte beachten Sie immer auch die Navigationshinweise am Bildschirm.

6. Die Informationsleiste

Erklärung

Beim Wechsel eines Senders wird eine Informationsleiste eingeblendet. Diese zeigt Ihnen zum Beispiel den Titel der aktuellen Sendung und die Sendezeit an.

Die Informationsleiste können Sie auch manuell durch Drücken der „Display“-Taste an Ihrer Fernbedienung aufrufen.

Bildschirmansicht



7. Sendersuchlauf

Erklärung

Der Sendersuchlauf kann ganz einfach im Menü „Sender“ bzw. „Kanal“ durchgeführt werden:

Zum Starten des automatischen Sendersuchlaufes wählen Sie den Menüpunkt „Automatische Abstimmung“ bzw. „Sendersuche“ aus.

Den manuellen Sendersuchlauf können Sie über den Menüpunkt „Manuelle Abstimmung“ bzw. „Manuelle Sendersuche“ starten.

Bildschirmansicht

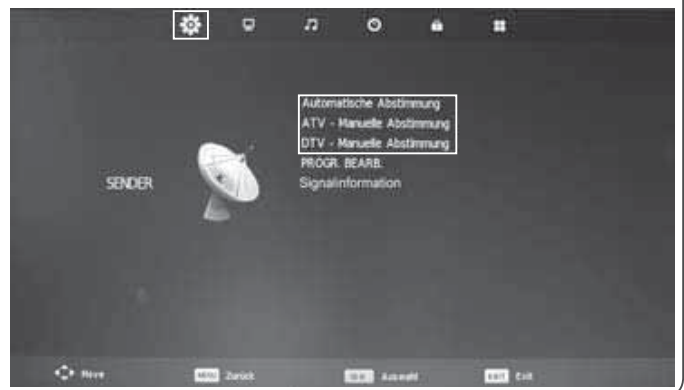

8. Quellen

Folgende Quellen werden von Ihrem Gerät unterstützt:

Quelle	CAV190ED
ATV (analoges Fernsehen)	x
DTV (DVB-T)	x
Media	x
AV	x
PC	x
Component	x
Scart	x
HDMI	x
DVD	x

8.1. Auswählen einer Quelle

Aktion	Bedienleiste	Fernbedienung
Quellenauswahl öffnen	TV/AV	INPUT
Quelle auswählen	CH+ (hoch) CH- (runter)	▲ (hoch) ▼ (runter)
Auswahl bestätigen	VOL + (vor)	OK

9. Grundeinstellungen

Das Menü besteht aus den folgenden sechs Ebenen:

- Sender/ Kanal,
- Bild,
- Ton,
- Uhrzeit / Zeit,
- Schutz / Sperre,
- Einrichten / Funktionen.

Um Einstellungen vorzunehmen, rufen sie das Menü auf und wählen Sie die entsprechende Ebene aus.

9.1. Die Ebene „Sender“

Um Einstellungen in der Ebene „Sender“ vorzunehmen, gehen Sie wie folgt vor:

1. Rufen Sie das Menü auf.
2. Wählen Sie die Ebene „Sender“ aus.
3. Wechseln Sie in die Einstellungs-Maske der Ebene.



Funktion	Erklärung
Automatische Abstimmung	Automatischen Sendersuchlauf für die ausgewählte Quelle starten.
Manuelle Abstimmung	Manuellen Sendersuchlauf für die ausgewählte Quelle starten.
Programme bearbeiten	Sender können geordnet, gelöscht, gesperrt oder als Favoriten gekennzeichnet werden.
Signalinformation	Signalinformationen zum Sender anzeigen lassen.
CI Informationen	Informationen zum CI-Modul
optional, je nach Version:	
Aufnahme (Aufnahme startet)	Laufendes Fernsehprogramm auf ein, über USB, angeschlossenes Medium aufnehmen.
Aufnahme anhalten (Record stop)	Eine laufende Aufnahme beenden.
Gespeicherte Aufnahmen	Verwaltung der Dateien, die auf einem, über USB, angeschlossenen Medium gespeichert sind.
Timer-Aufnahme (Aufnahmemodus)	Zum Programmieren einer Timer-Aufnahme.
Timer-Aufnahmen verwalten (Planliste)	Übersicht und Verwaltung aller programmierten Timer-Aufnahmen.
Personal Video Recorder (PVR Dateisystem)	Verwaltung des als Personal Video Recorder genutzten Mediums.

9. Grundeinstellungen

9.2. Die Ebene „Bild“

Um Einstellungen in der Ebene „Bild“ vorzunehmen, gehen Sie wie folgt vor:

1. Rufen Sie das Menü auf.
2. Wählen Sie die Ebene „Bild“ aus.
3. Wechseln Sie in die Einstellungs-Maske der Ebene.



Funktion	Erklärung
Bildmodus	Auswahl verschiedener Bildmodi. Um die folgenden Einstellungen zu personalisieren, wählen Sie „Persönlich“ bzw. „Benutzer“ aus.
Kontrast	Kontrastverhältnis anpassen.
Helligkeit	Einstellen der Helligkeit.
Farbe	Farbverhältnisse anpassen.
Farbton	Farbton einstellen. Einstellung nur im NTSC-Format möglich.
Schärfe	Bildschirmschärfe einstellen.
Farbtemperatur	Farbtemperatur für die Bildschirmanzeige auswählen.
Rauschunterdrückung	Rauschunterdrückung einstellen.
optional, je nach Version:	
Rottöne einstellen (Rot)	Feinabstimmung der dargestellten Rottöne.
Grüntöne einstellen (Grün)	Feinabstimmung der dargestellten Grüntöne.
Blautöne einstellen (Blau)	Feinabstimmung der dargestellten Blautöne.
Bildformat (Seitenverhältnis)	Auswahl verschiedener Bildformate.

9. Grundeinstellungen

9.3. Die Ebene „Ton“

Um Einstellungen in der Ebene „Ton“ vorzunehmen, gehen Sie wie folgt vor:

1. Rufen Sie das Menü auf.
2. Wählen Sie die Ebene „Ton“ aus.
3. Wechseln Sie in die Einstellungs-Maske der Ebene.



Funktion	Erklärung
Soundmodus	Auswahl verschiedener Soundeffekte. Um die folgenden Einstellungen zu personalisieren, wählen Sie „Persönlich“ bzw. „Benutzer“ aus.
Höhen	Höhen einstellen.
Bässe	Bässe einstellen.
Balance	Balance zwischen rechtem und linkem Lautsprecher einstellen.
Automatische Lautstärke	Automatische Lautstärkeregelung ein- bzw. ausschalten.
SPDIF Mode	Einstellung für den digitalen Audioausgang.
AD Switch	AD Switch ein- bzw. ausschalten (nur bei digitalem Audio-Ausgang).
optional, je nach Version:	
Surround-Wiedergabe (Surround Sound)	Surround-Wiedergabe ein- bzw. ausschalten.

9. Grundeinstellungen

9.4. Die Ebene „Uhrzeit“

Um Einstellungen in der Ebene „Uhrzeit“ vorzunehmen, gehen Sie wie folgt vor:

1. Rufen Sie das Menü auf.
2. Wählen Sie die Ebene „Uhrzeit“ aus.
3. Wechseln Sie in die Einstellungs-Maske der Ebene.



Funktion	Erklärung
Uhr	Anzeige der Uhrzeit. Die Uhrzeit wird automatisch vom System eingestellt.
Zeitzone	Zeitzone auswählen.
Einschlaf-Timer	Zeit einstellen, nach der der Fernseher sich automatisch ausschaltet.
Auto-Standby	Zeit festlegen, nach der das Gerät automatisch in den Standby-Betrieb geht.
OSD-Timer	Zeit festlegen, nach der das LED-Menü automatisch ausgeblendet wird.
optional, je nach Version:	
Schaltuhr aus	Zeiteinstellung für verschiedene Ausschaltzeiten.
Schaltuhr ein	Zeiteinstellung für verschiedene Einschaltzeiten.

9. Grundeinstellungen

9.5. Die Ebene „Schutz“

Um Einstellungen in der Ebene „Schutz“ vorzunehmen, gehen Sie wie folgt vor:

1. Rufen Sie das Menü auf.
2. Wählen Sie die Ebene „Schutz“ aus.
3. Wechseln Sie in die Einstellungs-Maske der Ebene.



Funktion	Erklärung
System sperren	Um bestimmte Schutzfunktionen zu aktivieren und einzurichten ist die Eingabe eines Kennworts („0000“) notwendig.
Kennwort setzen	Werkseitiges Kennwort personalisieren.
Sender sperren	Bestimmte Sender mit einem Kennwortschutz versehen. Damit das laufende Programm eines kennwortgeschützten Senders angezeigt wird, ist die Eingabe des Kennworts erforderlich.
Jugendschutz	Altersgrenze für Jugendschutzeinstellungen festlegen.
Tastensperre	Tastensperre für die Bedienleiste am Gerät aktivieren bzw. deaktivieren.

9. Grundeinstellungen

9.6. Die Ebene „Einrichten“

Um Einstellungen in der Ebene „Einrichten“ vorzunehmen, gehen Sie wie folgt vor:

1. Rufen Sie das Menü auf.
2. Wählen Sie die Ebene „Einrichten“ aus.
3. Wechseln Sie in die Einstellungs-Maske der Ebene.



Funktion	Erklärung
OSD-Sprache	Menüsprache festlegen.
Werkseinstellungen wiederherstellen	Gerät auf Werkseinstellungen zurücksetzen.
TT Sprache	Teletextsprache festlegen.
Gehörlosenhilfe	Untertitel ein- bzw. ausblenden.
PVR File System	Verwaltung des als Personal Video Recorder genutzten Mediums.
Seitenverhältnis	Auswahl verschiedener Bildformate.
Blauer Bildschirm	Blauer Bildschirm ein- / ausschalten. Der blaue Bildschirm wird angezeigt, wenn ein Programm nicht übertragen werden kann.
Erste Installation	Grundeinstellungen vornehmen und automatischen Sendersuchlauf starten.
Software Update (USB)	Software-Update über ein an den USB-Eingang angeschlossenes Medium vornehmen.
optional, je nach Version:	
Audiosprache (1. Audiosprache / 2. Audiosprache)	Festlegung der Audiosprache 1 und 2 bei Mehrkanalton.
Ländereinstellungen (Land)	Heimatland auswählen.

10. DVD Menü

Um den DVD-Spieler auf Ihre Bedürfnisse anzupassen, können Sie im DVD-Menü verschiedene Einstellungen vornehmen.

Das Menü besteht aus den folgenden drei Ebenen:

- Allgemeine Einstellungen,
- Audioeinstellungen,
- Präferenzen.

Um das Menü aufzurufen, drücken Sie die „DVD Setup“-Taste an der Fernbedienung.

10.1. Navigation über die Fernbedienung

Aktion	Vorgehensweise
DVD-Menü aufrufen	DVD Setup Voraussetzung: DVD als Quelle ausgewählt
Ebene wählen	▶ (vor) ◀ (zurück)
In die Einstellungs-Maske einer Ebene wechseln	▼ (runter)
Die Einstellungs-Maske einer Ebene verlassen	◀ (zurück)
Zeile in Einstellungs-Maske wechseln	▲ (hoch) ▼ (runter)
Einstellung zum Bearbeiten freigeben	▶ (vor)
Einstellungen verändern	▲ (hoch) ▼ (runter)
Einstellung bestätigen und Einstellungs-Maske verlassen	OK
DVD-Menü verlassen	DVD Setup

10.2 Allgemeine Einstellungen

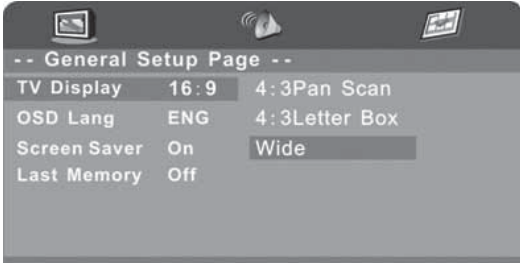
Funktion	Erklärung	Bildschirmansicht
Bildformat (TV-Format)	Bildschirmformat anpassen. Auf diesen Menüpunkt kann nur zugegriffen werden, wenn gerade keine DVD abgespielt wird.	
Menüsprache (OSD-Sprache)	Menü-Sprache einstellen.	
Bildschirmschoner	Aktivierter Bildschirmschoner ein-/ausschalten. Schaltet sich ein wenn das Bild für längere Zeit angehalten wird.	
Letzte Wiedergabe	Ist diese Funktion eingeschaltet, merkt sich das Gerät beim Ausschalten die Position, an der Sie die DVD angehalten haben. Die Wiedergabe wird beim Starten der DVD an dieser Stelle fortgesetzt.	

10. DVD Menü

10.3. Audioeinstellungen

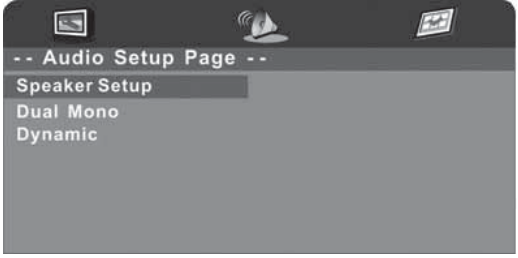
Funktion	Erklärung	Bildschirmansicht
Lautsprecher einrichten	Lautsprechereinstellungen vornehmen.	
Dual Mono	Tonwiedergabe in Stereo bzw. Mono festlegen.	
Kompression (Dynamik)	Kompression einstellen, zur Reduzierung der Dynamik bei leiser Umgebung. Differenz zwischen leisen und lauten Tönen wird angeglichen.	

10.4. Präferenzen

Auf das Menü kann nur bei ausgeworfener DVD zugegriffen werden.

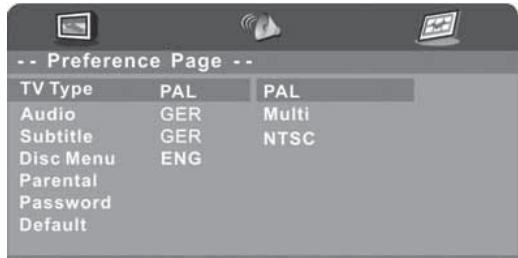
Funktion	Erklärung	Bildschirmansicht
Fernsehnorm (Farbsystem)	Fernsehnorm auswählen.	
Spracheinstellung (Audio)	Wiedergabesprache einstellen.	
Untertitel	Untertitel-Sprache einstellen.	
DVD Menü	Menüsprache einstellen.	
Jugendschutz	Jugendschutzeinstellung vornehmen. Wird ein Film eingelegt, dessen Altersfreigabe höher eingestuft ist als die von Ihnen freigegebene, kann er nicht abgespielt werden.	
Persönliches Kennwort (Kennwort)	Kennwortschutz für die Sperrfunktion. Standard-Kennwort: 123456.	
Werkseinstellungen	Auf Werkseinstellungen zurücksetzen.	

11. Abspielen und Aufnehmen von Dateien

Bei Geräten mit USB-Schnittstelle können die auf dem Medium gespeicherten Daten abgespielt bzw. Daten vom Fernseher auf ein Medium gespeichert werden.

Zum Abspielen oder Aufnehmen von Media-Daten vergewissern Sie sich zunächst, dass das Medium in den entsprechenden Steckplatz eingesteckt ist. Bitte beachten Sie, dass nur Medien mit einer maximalen Speichergröße bis zu 3,9 GB unterstützt werden.

11.1. Abspielen und Verwalten von Media-Daten

Um Daten die auf einem Medium gespeichert sind abzuspielen bzw. zu verwalten, gehen Sie bitte wie folgt vor:

Vorgehensweise	Bildschirmansicht
<ol style="list-style-type: none"> 1. Drücken Sie die „Media“-Taste an Ihrer Fernbedienung oder wählen Sie „Media“ als Quelle aus. 2. Es werden Ihnen die vier Kategorien „Foto“, „Musik“, „Film“ und „Text“ angezeigt. Wählen Sie die Kategorie aus, in der sich Ihre Datei befindet und bestätigen Sie mit „Ok“. 3. Wählen Sie den Speicherplatz (C) des Mediums aus und ggf. den Unterordner aus. 4. Die auf dem Medium vorhandenen Daten werden angezeigt. 5. Zum Abspielen einer Datei drücken Sie die OK-Taste, zum Löschen einer Datei die rote Taste an Ihrer Fernbedienung. 	

11.2. Aufnahme

11.2.1. Aufnahme des laufenden Programms

Um das laufende Programm auf einen USB-Stick aufzuzeichnen, gehen Sie bitte wie folgt vor:

Vorgehensweise	Bildschirmansicht
<ol style="list-style-type: none"> 1. Wählen Sie eine Quelle aus und stellen Sie den gewünschten Sender ein. 2. Drücken Sie die Aufnahme-Taste an Ihrer Fernbedienung. Die Aufnahme startet automatisch. Zum Ein- und Ausblenden des Aufnahme-Menüs drücken Sie erneut die Aufnahme-Taste. 3. Um die Aufnahme zu beenden, wählen Sie „Stop“ oder drücken Sie die Stop-Taste an Ihrer Fernbedienung. Bestätigen Sie gegebenenfalls, dass Sie die Aufnahme beenden möchten. <p>Hinweis: Max. Größe der Aufnahme 3,9 GB</p>	

11. Abspielen und Aufnahmen von Dateien

11.2.2. Timer-Aufnahme

Um eine Timer-Aufnahme zu programmieren, gehen Sie wie folgt vor:

Vorgehensweise	Bildschirmansicht
<ol style="list-style-type: none">1. Wählen Sie die gewünschte als Quelle aus.2. Drücken Sie die EPG-Taste an Ihrer Fernbedienung und wählen Sie den gewünschten Sender aus. Drücken anschließend die rote-Taste an Ihrer Fernbedienung um die gewünschten Einstellungen für die Timer-Aufnahme einzustellen:<ul style="list-style-type: none">- Startzeit: Datum, Uhrzeit- Endzeit: Datum, Uhrzeit- Modus: AufnahmerythmusBestätigen Sie Ihre Einstellungen mit Ok. <p>oder:</p> <ol style="list-style-type: none">1. Wählen Sie die gewünschte Quelle aus.2. Rufen Sie das Menü „Sender“ auf und wählen Sie den Punkt „Aufnahmemodus“ aus. Stellen Sie den gewünschten Sender, die Start- und Endzeit sowie den Aufnahmerythmus ein. Bestätigen Sie Ihre Einstellungen mit Ok.	

Um timergesteuerte Aufnahmen über das EPG-Menü zu programmieren, beachten Sie bitte Punkt 12 dieser Anleitung.

11.3. Verwalten der aufgenommenen Sendungen

Um die auf dem Medium gespeicherten Daten zu verwalten, gehen Sie wie folgt vor:

Vorgehensweise	Bildschirmansicht
<ol style="list-style-type: none">1. Drücken Sie die Index-Taste an Ihrer Fernbedienung.2. Es werden Ihnen alle auf dem Medium vorhandenen Daten angezeigt. Wählen Sie den gewünschten Datensatz aus und drücken Sie<ul style="list-style-type: none">- die rote Taste Ihrer Fernbedienung um die Datei zu löschen;- die grüne Taste bzw. die ►-Taste Ihrer Fernbedienung um weitere Informationen zur Datei anzeigen zu lassen;- die OK-Taste Ihrer Fernbedienung um die Datei abzuspielen.	

12. EPG-Menü

Das EPG-Menü (Electronic Program Guide) ist ein elektronischer Programmführer über den Informationen zum Hörfunk- und TV-Programm interaktiv abgerufen werden können. Über das EPG-Menü können z.B. auch timergesteuerte Aufnahmen programmiert werden.

12.1. Navigation im EPG-Menü

Hinweise zur Navigation im EPG-Menü entnehmen Sie bitte dem Bildschirm.

12.2. Timer-Aufnahme über das EPG-Menü

Bei Geräten mit USB-Schnittstelle kann eine Sendung auf dem angeschlossenen Medium gespeichert werden.

Um eine Timer-Aufnahme über das EPG-Menü zu programmieren, gehen Sie bitte wie folgt vor:

Vorgehensweise	Bildschirmansicht
<ol style="list-style-type: none">1. Wählen Sie den gewünschten Sender aus.2. Drücken Sie die EPG-Taste Ihrer Fernbedienung. Es wird Ihnen der Programmführer (s. Bild 1) angezeigt.3. Wechseln Sie mit der ► Taste in den Programmablauf.4. Mit Hilfe der ▲ / ▼ Tasten wählen Sie die gewünschte Sendung aus.5. Aktivieren Sie die Timer-Aufnahme durch Drücken der roten Taste an Ihrer Fernbedienung.6. Bestätigen Sie die Einstellungen mit OK. <p>oder:</p> <ol style="list-style-type: none">1. Wählen Sie den gewünschten Sender aus.2. Drücken Sie die EPG-Taste Ihrer Fernbedienung. Es wird Ihnen der Programmführer (s. Bild 2) angezeigt.3. Drücken Sie die Index-Taste und wechseln Sie mit der ► Taste in das Sender-Menü.4. Mit Hilfe der ▲ / ▼ Tasten wählen Sie die gewünschte Sendung aus.5. Aktivieren Sie die Timer-Aufnahme durch Drücken der Record Taste an Ihrer Fernbedienung.6. Bestätigen Sie die Einstellungen mit OK.	 <p>Bild 1</p>  <p>Bild 2</p>

12. EPG-Menü

Zum vorzeitigen Abbrechen einer Aufnahme drücken Sie die Stop-Taste an Ihrer Fernbedienung.

Um die gespeicherten Filmdaten aufzurufen, gehen Sie wie in Punkt 11.3. beschrieben vor.

12.3. Timer-Aufnahmen verwalten

Um die programmierten Timer-Aufnahmen zu verwalten, gehen Sie bitte wie folgt vor:

Vorgehensweise	Bildschirmansicht
<ol style="list-style-type: none">1. Drücken Sie die EPG-Taste an Ihrer Fernbedienung.2. Die Aufnahme-Übersicht öffnen Sie durch Drücken der gelben Taste an Ihrer Fernbedienung.	 The screenshot shows a television screen displaying the EPG menu. At the top, there is a status bar with the text 'Farbcode', 'Uhrzeit', 'Datum', 'Programme Titel', and 'Channel Name'. Below this, a table is visible with several rows of program information, though the content is mostly obscured by a dark overlay.

13. Beseitigung von Fehlern oder Störungen

Problem	Lösung
Keine Funktion	Bitte stellen Sie sicher, dass das Netzkabel korrekt angeschlossen ist.
Kein Bild	Bitte stellen Sie sicher, dass die entsprechende Quelle (Input) ausgewählt ist. Bitte stellen Sie sicher, dass die entsprechende Quelle bzw. Antenne korrekt angeschlossen ist.
Kein Ton	Bitte überprüfen Sie die Lautstärke. Bitte überprüfen Sie, ob die Mute-Funktion aktiviert ist.
Blauer Bildschirm	Bitte stellen Sie sicher, dass die entsprechende Quelle (Input) ausgewählt ist.
Gerät reagiert nicht auf Fernbedienung	Bitte stellen Sie sicher, dass die Batterien entsprechend der Polmarkierung eingelegt sind. Falls notwendig Batterien bitte austauschen.
DTV-/DVB-T-Modus: Fehlermeldung „kein Signal“	Bitte überprüfen Sie den Antennenanschluss. Bitte starten Sie den Programmsuchlauf erneut.
PC-Modus: Das Bild ist zu klein, zu groß oder verschoben	Bitte wählen Sie PC als Quelle und ändern Sie die Bildeinstellung im LED-Menü. Bitte wählen Sie PC als Quelle und betätigen Sie die Auto-Taste an der Fernbedienung.

14. Pixelfehler

Pixelfehler treten bei Flachbildschirmen technologie- und produktionsbedingt auf. Ein 22" Display mit einer Auflösung von 1920 x 1080 Punkten besteht beispielsweise aus über 2 Millionen einzelnen und von winzigen Transistoren angesteuerten Bildschirmzellen. Bei einer solch gigantischen Anzahl ist es möglich, dass trotz höchster Qualitätsstandards eine oder mehrere einzelne Zellen nicht perfekt funktionieren und permanent ein- oder ausgeschaltet sind. Das Resultat sind dann ständig leuchtende oder ständig schwarze Pixel auf dem Schirm.

Die ISO-Norm 13406-2 legt diesbezüglich Qualitätsklassen fest und sorgt damit für Transparenz in Bezug auf Garantieansprüche von Endkunden, Händlern und Großhändlern gegenüber den Herstellern. Mit dem Commitment zu einer ISO-Fehlerklasse verpflichten sich Monitorhersteller, den jeweils entsprechenden Standard in der Serienfertigung einzuhalten. Die Pixelfehlerklassen orientieren sich dabei - wie in der nachfolgenden Tabelle erläutert - an der Anzahl der Pixelfehler und am spezifischen Fehlertyp. Die Pixelfehlerzahl ist jeweils pro 1 Million Pixel definiert.

Es werden die folgenden drei Fehlertypen unterschieden:

Fehlertyp 1	ständig leuchtender Pixel
Fehlertyp 2	ständig schwarzer Pixel
Fehlertyp 3	defekter Subpixel entweder ständig leuchtend (rot, grün, blau) oder ständig schwarz

Die ISO-Fehlerklassen sind wie folgt definiert:

Fehlerklasse	Max. Anzahl Typ 1	Max. Anzahl Typ 2	Max. Anzahl Typ 3
I	0	0	0
II	2	2	5
III	5	15	50
IV	50	150	500

Anzahl: Defekte Pixel pro 1.000.000 Pixel

Ein ständig leuchtender Pixel (Fehlertyp 1) stört den Anwender mehr als ein ständig schwarzer Pixel (Fehlertyp 2). Am wenigsten fällt es auf, wenn lediglich ein Sub-Pixel defekt ist, und in einer der drei Farben rot, grün oder blau leuchtet oder schwarz ist (Fehlertyp 3).

Aufgrund dieser Unterschiede ist auch die jeweilig tolerierte Fehleranzahl der drei Fehlertypen zum Beispiel in Klasse II unterschiedlich. Während Fehlertypen 1 und 2 jeweils nur zweimal auftauchen dürfen, sind fünf defekte Sub-Pixel (Fehlertyp 3) erlaubt.

Alle von Caratec GmbH angebotenen Flachbildschirme entsprechen der Klasse II, wenn nichts anderes angegeben ist.

15. Spezifikation

Technische Daten	19" (47 cm) LED TV CAV190ED
Artikelnummer	CAV190ED
Bildformat	16:9
Auflösung	1366 x 768
Kontrastverhältnis	1000:1
Helligkeit	250 cd/m ²
Sichtwinkel (R/L/O/U)	85°/85°/80°/80°
Lautsprecher	2 x 3 Watt
Analog TV-Tuner	Ja
DVB-T Tuner	Ja
DVD-Spieler	Ja
HDMI	Ja
Scart	Ja
Component (Y,Pb,Pr)	Ja, über 3,5 mm Klinke (optional)
Composite (A/V)	Ja
CI-Slot	Ja
USB-Anschluss (Mediaplayer, Recording)	Ja
Digitaler Audioausgang (Cinch)	Ja
PC Audio (3,5 mm)	Ja
PC (VGA)	Ja
Antennenanschluss analog/DVB-T	Ja
12V Versorgungsspannung	Ja
Kopfhörer (3,5 mm)	Ja
Netzgerät (100 ... 240 V), extern	Ja
VESA Befestigungsmöglichkeit	Ja, 100 mm
Standfuß (abnehmbar)	Ja
12V Anschlussleitung	Ja
Leistungsaufnahme Standby/an	0,2/28 Watt
Gewicht	3,5 kg
Fernbedienung	Ja
Temperaturbereich Betrieb/Lagerung	0...50°C/-20...60°C
Pixelfehlerklasse II nach ISO 13406-2	Ja
Maße (B x H x T in mm) ohne Fuß	459 x 304 x 43 mm
Energieeffizienzklasse	B

Table of Contents

Content	page
1. General Information	32
2. Scope of supply	33
3. Initial start-up	34
3.1. Ports	34
3.2. Fastening on the VESA bracket	35
4. Information regarding the operation	36
4.1. Appliance control panel	36
4.1.1. Assignment of the buttons	36
4.2. Remote control	36
4.2.1. Assignment of keys	36
5. The menu	38
5.1. Navigating the menu	39
6. The information bar	40
7. Station search	41
8. Sources	42
8.1. Selecting a source	42
9. Basic settings	43
9.1. The level „Station“ / „Channel“	43
9.2. The level „Image“	44
9.3. The level „Sound“	45
9.4. The level „Hour“ / „Time“	46
9.5. The level „Protection“ / „Lock“	47
9.6. The level „Setup“ / „Functions“	48
10. DVD menu	49
10.1. Navigation using the remote control	49
10.2. General settings	49
10.3. Audio setup	50
10.4. Preferences	50
10. Playing and recording of files	51
10.1. Playing and administrating media data	51
10.2. Recording	51
10.2.1. Recording the running programme	51
10.2.2. Timer-controlled recording	52
10.4. Administering the recorded programmes	52

Table of Contents

Content	page
11. EPG menu	53
11.1. Navigating through the EPG menu	53
11.2. Timer-controlled recording via the EPG menu	53
11.3. Management of timer-controlled recordings	54
12. Removal of errors or faults	55
13. Pixel defect	56
14. Specification	57

1. General Information

During the initial start-up and use of this appliance, please observe the following points:

Establishing the power supply	Connection is only possible to a 12V power supply, observe correct polarity.
Mounting to a wall bracket	Ensure that the mounting screws are not too long. The screws must not protrude into the appliance by more than 10 mm.
Cleaning the appliance	Prior to cleaning disconnect the power supply line. Do not use detergents, do only clean with a soft humid cloth or special detergents for flat screens.
Heat / Humidity	The appliance should be exposed neither to extreme heat nor to water and humidity, respectively.
LED display	The appliance can become damaged by pressure onto the screen surface.

2. Scope of supply

Please, ensure that the following parts are included in the scope of supply.

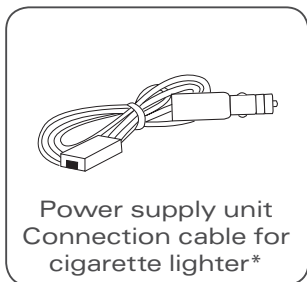
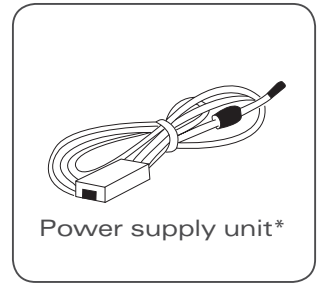
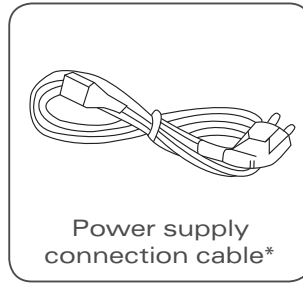
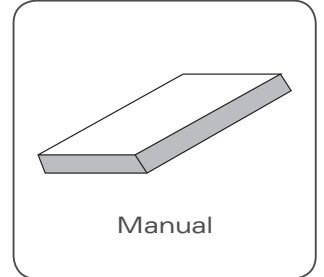
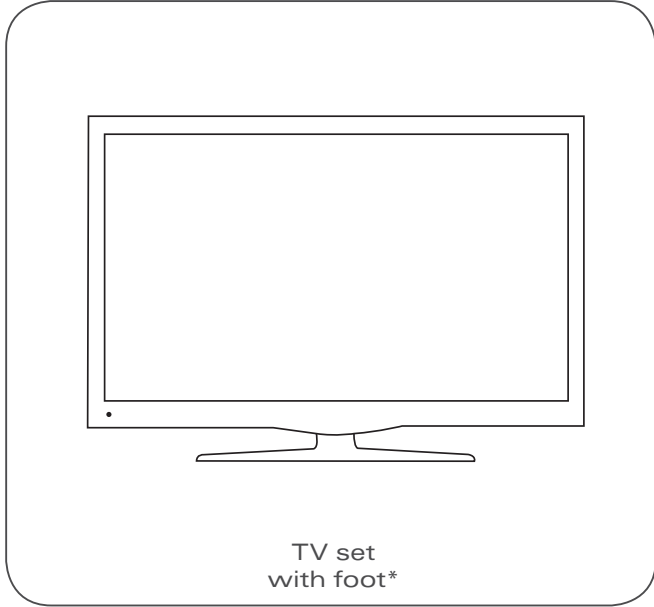

* optional, depending on version

3. Initial start-up

3.1. Ports

External appliances or sources can be very easily connected to your TV set.

The connections are located on the back side of the appliance.

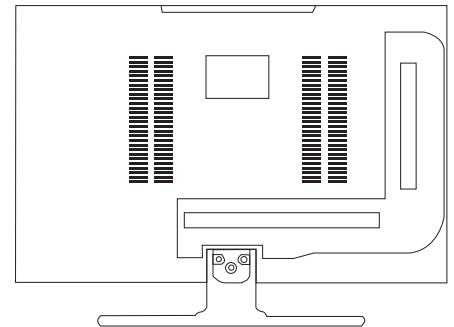

Port	Explanation
DC 12V IN	Connection power cable / power supply
PC AUDIO	Audio connection PC
SCART	A/V input for external source
MINI YPbPr	RGB video input
EARPHONE	Headphone output
HDMI	A/V input for external source, digital
RF	TV antenna connection
USB	USB connection for showing / playing picture / music / video files display
CI	CI slot for receiving coded stations
COAXIAL	Digital audio output
VIDEO	Video input for external source
AUDIO R	Audio input for external source, right side
AUDIO L	Audio input for external source, left side

It is possible to connect passive as well as active antennas (with integrated booster) to the antenna input.

3. Initial start-up

3.2. Fastening on the VESA bracket

For fastening the monitor on a bracket, the foot can be removed as follows:

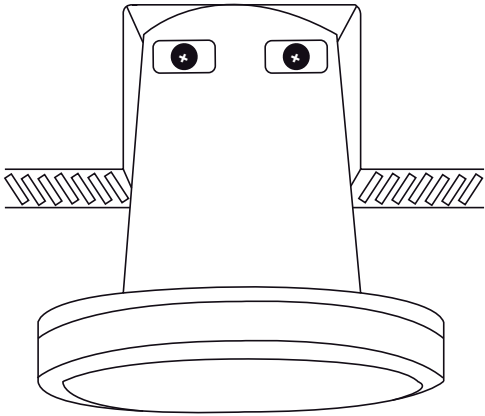
Diagram	Procedure
	<p>Place the appliance cautiously onto an even surface. If necessary, put a soft cloth underneath to prevent the LED screen from becoming scratched.</p> <p>Remove the foot by unscrewing the two screws on the back side of the foot.</p>

When mounting the VESA bracket, please observe that the screws (M4) must not protrude into the appliance by more than 10 mm max.

4. Information regarding the operation

4.1. Appliance control panel

At the top of the TV set there is a control panel. With these buttons all important functions can be controlled, such as e.g. switching the appliance on and off.

4.1.1. Assignment of the buttons

TV/AV: Source selection
MENU: Show menu
CH-: Previous channel, navigation: ▼
CH+: Next channel, navigation: ▲
VOL-: Reduce volume, navigation: ◀
VOL+: Increase volume, navigation: ▶
STANDBY: Appliance power on / off
PLAY/PAUSE: Play / stop disk
EJECT: Eject disk

4.2. Remote control

For activating the remote control, open the battery port on the back side, and position the supplied batteries (AAA, 2 x 1.5V) according to the marks „+“ and „-“.

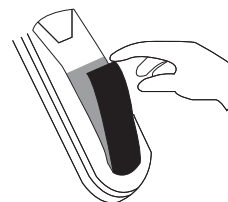

4.2.1. Assignment of keys

01. On/Off
02. Numerical keys
03. Channel selection: 1 or 2 digit numerical keys
04. ASPECT: Format changeover
05. Volume, VOL+
06. Volume, VOL-
07. Display: Mode information
08. Navigation button: up
09. Navigation button: confirmation
10. Navigation button: to the left
11. Navigation button: down
12. Display of the menu
13. Screen mode selection
14. Source selection
39. Sound mode selection
40. Sleep mode: The appliance disconnects after the set time
41. Exit: Exit menu; DVD setup: Display of the DVD menu:
42. Navigation button: to the right
43. Channel selection, CH-
44. not assigned
45. Channel selection, CH+
46. Last selected channel
47. Mute: muting
48. Automatic screen adaptation in PC mode

4. Information regarding the operation

Only for appliances with DVB-T (DTV) / DVB-S

- 15. Channel selection, favourites: FAV-
- 16. Display favourites menu
- 17. Stop teletext page, prevent page change
- 18. Teletext
- 19. Magnification of teletext page
- 20. Back to teletext front page
- 21. not assigned
- 22. Display media menu
- 23. Stop recording
- 24. Start recording
- 25. Green selection button
- 26. Red selection button
- 27. Yellow selection button
- 28. Blue selection button
- 29. not assigned
- 30. not assigned
- 31. not assigned
- 32. not assigned
- 33. Display /hide words in teletext
- 34. Activate teletext subpages
- 35. not assigned
- 36. Select programme language
- 37. Channel selection, favourites: FAV-
- 38. Display programme overview

Only for appliances with DVD

- 15. not assigned
- 16. not assigned
- 17. Zoom: Image zoom in/zoom out
- 18. not assigned
- 19. not assigned
- 20. not assigned
- 21. Play / Pause
- 22. Slow motion
- 23. Stop
- 24. not assigned
- 25. Selection TV /Radio programme
- 26. not assigned
- 27. Rerun
- 28. Rerun of self-selected scenes
- 29. Chapter forward
- 30. Chapter back
- 31. backwards
- 32. forwards
- 33. Information bar: Time, chapter etc.
- 34. Chapter selection
- 35. not assigned
- 36. Setting of subtitle
- 37. not assigned
- 38. not assigned

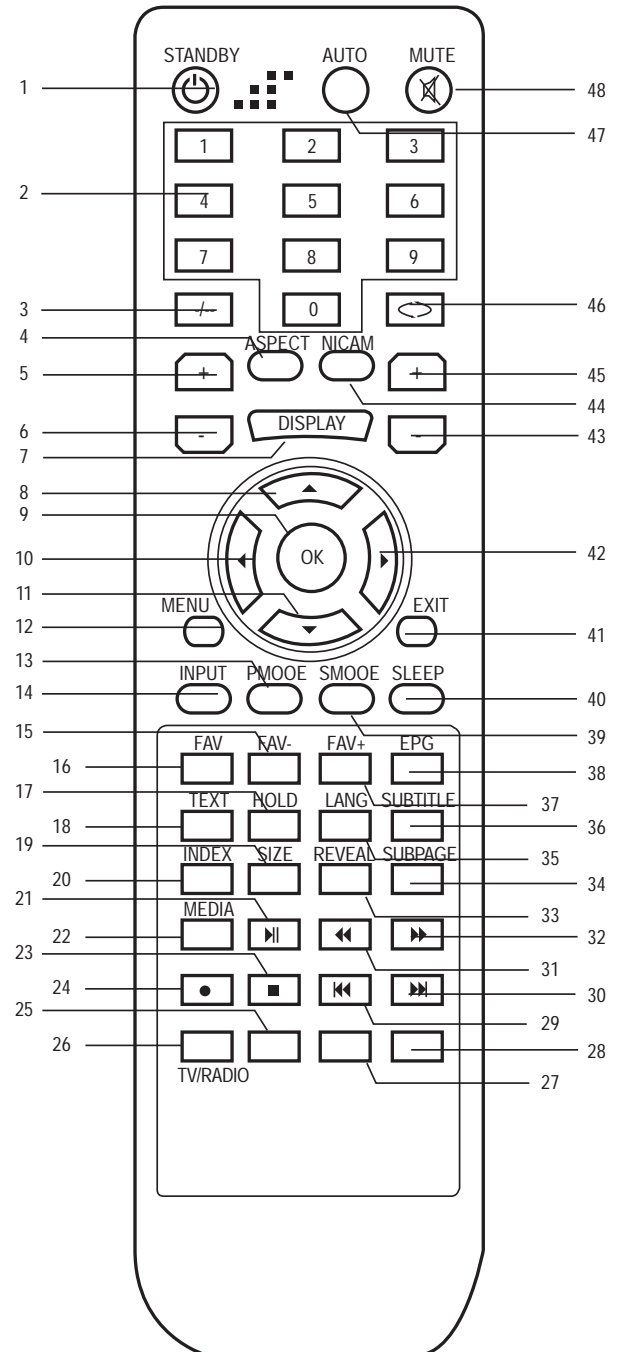



5. The menu

For matching the appliance to your demands, you are able to carry out several settings via the menu. The menu can be accessed using the remote control or the appliance control panel.

The menu consists of the following six levels:

- Channel
- Picture
- Sound
- Time
- Lock
- Setup / Option.

At these levels all important basic settings can be configured (see basic settings page 43).

Description	Screen display
Main menu	
Level	
Setting mask of the level	

5. The menu

5.1. Navigating the menu

Action	Control panel	Remote control
LED menu call-up	MENU	Menu
Select level	VOL+ (forward) VOL+ (back)	▶ (forward) ◀ (back)
Changing to the set-up mask of a level	CH- (down)	▼ (down)
Exiting the setting mask of a level	MENU	Menu
Navigating within the set-up mask	CH- (up) CH- (down)	▲ (up) ▼ (down)
Change of settings	TV/AV	OK
Confirming settings and exiting the set-up mask	TV/AV	OK
Exiting the LED menu	MENU	EXIT

Please, do also always observe the on-screen displayed navigation information.

6. The information bar

Explanation	Screen display
<p>When changing a station, an information bar is displayed. It shows you for example the title of the current programme and the air time.</p> <p>You can also call up the information bar by pressing the "Display" button on your remote control.</p>	

7. Station search

Explanation	Screen display
<p>The station search can be easily carried out in menu „Station“ or „Channel“.</p> <p>For starting the automatic station search, select menu point „Automatic set-up“ or „Station search“.</p> <p>You can start the manual station search in menu point „Manual tune-in“ or „Manual station search“.</p>	 <p>The screenshot shows a television menu with a dark background. At the top, there is a navigation bar with icons for settings, home, music, power, and a grid. The main menu area contains the text 'SENDER' on the left and a satellite dish icon in the center. To the right of the dish, there is a list of menu options: 'Automatische Abstimmung', 'ATV - Manuelle Abstimmung', 'DTV - Manuelle Abstimmung', 'PROGR. BEARB.', and 'Signalinformation'. At the bottom of the screen, there is a navigation bar with buttons for 'Home', 'Zurück', 'Auswahl', and 'Exit'.</p>

8. Sources

Your appliance supports the following sources:

Source	CAV190ED
ATV	x
DTV / DVB-T	x
Media / USB	x
AV	x
PC	x
Component	x
Scart	x
HDMI	x
DVD	x

8.1. Selecting a source

Action	Control panel	Remote control
Open source selection	TV/AV	INPUT
Select source	CH+ (up) CH- (down)	▲ (up) ▼ (down)
Confirm selection	VOL + (forward)	OK

9. Basic settings

The menu consists of the following six levels:

- Station / Channel
- Picture
- Sound
- Time
- Lock
- Setup / Option

For carrying out settings, call up the menu and select the respective level.

9.1. The level „Channel“

For carrying out settings in level „Channel“ proceed as follows:

1. Call up the menu.
2. Select level „Channel“.
3. Change to the set-up mask of the level.



Function	Explanation
Auto Tuning	Start automatic station search for the selected source.
Manual Tuning	Starting manual station search for the selected source.
Program Edit	Stations can be arranged, deleted, blocked or marked as favourites.
Signal Information	Have signal information of the station displayed.
CI Information	Information of CI Module
optional, depending on version:	
Recording (Record start)	Recording of running TV programme to a medium connected via USB.
Stop recording (Record stop)	Stop a running recording.
Saved recordings (Recorded list)	Management of files saved on a medium connected via USB.
Timer-controlled recording (Recorded mode)	For programming a timer-controlled recording.
Management of timer-controlled recordings. (Schedule list)	Overview and management of all programmed timer-controlled recordings.
Personal Video Recorder (PVR file system)	Management of the medium used as personal video recorder.

9. Basic settings

9.2. The level „Picture“

For carrying out settings in the level „Image“ proceed as follows:

1. Call up the menu.
2. Select level „Image“.
3. Change to the set-up mask of the level.



Function	Explanation
Picture Mode	Selection of different picture modes. For personalising the following settings, select „Personal“ or „User“.
Contrast	Matching the contrast ratio.
Brightness	Adjustment of brightness.
Colour	Matching the colour ratios.
Tint	Adjusting the tinting. Setting possible in NTSC format only.
Sharpness	Setting the screen sharpness.
Colour Temp	Select colour temperature for the on-screen display.
Noise Reduction	Setting the noise reduction.
Optional, depending on version:	
Setting of red shades (Red)	Fine tuning of the displayed red shades.
Setting of green shades (Green)	Fine tuning of the displayed green shades.
Setting of blue shades (Blue)	Fine tuning of the displayed blue shades.
Image format (aspect ratio)	Selection of different image formats.

9. Basic settings

9.3. The level „Sound“

For carrying out settings in the level „Sound“ proceed as follows:

1. Call up the menu.
2. Select level „Sound“.
3. Change to the set-up mask of the level.



Function	Explanation
Sound Mode	Selection of different sound effects. For personalising the following settings, select „Personal“ or „User“.
Treble	Treble setting.
Bass	Bass setting.
Balance	Setting the balance between right and left loudspeaker.
Auto Volume	Switching the automatic volume control on or off.
SPDIF Mode	Set-up for the digital audio output.
AD Switch	Switching the AD switch on or off (only if digital audio output is present).
Optional, depending on version:	
Surround playback (Surround Sound)	Switching the surround sound on or off.

9. Basic settings

9.4. The level „Time“

For carrying out settings in level „Time“ proceed as follows:

1. Call up the menu.
2. Select level „Time“.
3. Change to the set-up mask of the level.



Function	Explanation
Clock	Indication of the hour. The hour is automatically set by the system.
Time Zone	Select time zone.
Sleep Timer	Setting the time for automatic switch-off of the TV.
Auto Standby	Setting the time for the appliance to automatically move into stand-by mode.
OSD-Timer	Setting the time for automatically hiding the LED menu.
Optional, depending on version:	
Autotimer off (Off Time)	Time setting for different switch-off times.
Autotimer on (On Time)	Time setting for different switch-on times.

9. Basic settings

9.5. The level „Lock“

For carrying out settings in level „Lock“ proceed as follows:

1. Call up the menu.
2. Select level „Lock“.
3. Change to the set-up mask of the level.



Function	Explanation
Lock System	For activation and set-up of defined protective functions it is required to enter a password („0000“).
Set Password	Personalizing the factory-set password.
Block Program	Tag defined stations with password protection. For showing the running program of a station it is required to enter the password.
Parental Guidance	Defining the age limit for youth protection settings.
Key Lock	Activating or deactivating the key lock of the appliance control panel.

9. Basic settings

9.6. The level „Setup“

For carrying out settings in level „Setup“ proceed as follows:

1. Call up the menu.
2. Select level „Setup“.
3. Change to the set-up mask of the level.



Function	Explanation
OSD Language	Defining the menu language.
Reset	Reset appliance to factory settings.
TT Language	Defining the teletext language.
Hearing Impaired	Show or hide subtitles.
PVR File System	Management of the medium used as personal video recorder.
Aspect Ratio	Selection of different image formats.
Blue Screen	Blue screen on / off The blue screen shows if a program cannot be transmitted.
First Time Installation	Executing basic settings and starting automatic station search.
Software Update (USB)	Perform software update using a medium connected to the USB input.
Optional, depending on version:	
Audio language (Audio Language 1st/Audio Language 2nd)	Defining the audio language 1 and 2 in case of multi-channel sound.
Country set-up (Country)	Select home country.

10. DVD menu

For matching the DVD player to your demands, you are able to carry out different settings in the DVD menu.

The menu consists of the following three levels:

- General Setup
- Audio Setup
- Preference

For menu call-up press the „DVD Setup“ button on the remote control.

10.1. Navigation using the remote control

Action	Procedure
DVD menu call-up	DVD Setup Requirement: DVD selected as source
Select level	▶ (forward) ◀ (back)
Changing to the set-up mask of a level	▼ (down)
Exiting the setting mask of a level	◀ (back)
Changing the line in the set-up mask	▲ (up) ▼ (down)
Enable set-up for editing	▶ (forward)
Changing set-ups	▲ (up) ▼ (down)
Confirming setting and exiting the set-up mask	OK
Exiting the DVD menu	DVD Setup

10.2 General settings

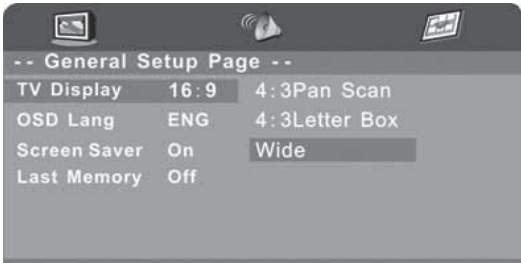
Function	Explanation	Screen display
Image format (TV Display)	Adjusting the screen display format. This menu point can be accessed only if no DVD is being played.	 <p>-- General Setup Page -- TV Display 16:9 4:3Pan Scan OSD Lang ENG 4:3Letter Box Screen Saver On Wide Last Memory Off</p>
Menu language (OSD language)	Set-up of menu language.	
Screen saver	Activated screen saver on / off. Comes up after the image was stopped for a longer time.	
Last memory	The activation of this function makes the appliance memorize the position where the DVD was stopped before switch-off. Replay of the DVD is continued at this position after starting it again.	

10. DVD menu

10.3. Audio set-up

Function	Explanation	Screen display
Speaker setup	Set-up of the loudspeaker.	
Dual Mono	Select Stereo or Mono.	
Compression (dynamics)	<p>Compression set-up for reducing the dynamics in case of silent surrounding.</p> <p>Differences between soft and loud sounds are adjusted.</p>	

10.4. Preferences

The menu can be accessed only if the DVD is ejected.

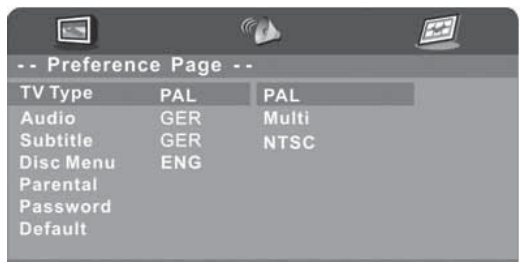
Function	Explanation	Screen display
TV standard (colour system/TV type)	Select TV standard.	
Language setting (audio)	Setting the playback language.	
Subtitle	Set-up of subtitle language.	
DVD menu (Disc menu)	Setting the menu language.	
Youth protection (parental)	Execute youth protection set-up. When loading a film set to a higher age level than the age you authorized, it is not possible to play it.	
Personal password (password)	Password protection for blocking function. Standard password: 123456.	
Factory settings (Default)	Reset to factory settings.	

11. Playing and recording of files

If the appliance has an USB interface, play-back of the data saved on the media, or data saved from the TV to a medium is possible.

For playing or recording media data, first ensure that the medium is plugged into the correct slot. Please, observe that only mediums with a maximum memory size of up to 3,9 GB are supported.

11.1. Playing and administrating media data

For playing or administrating data saved on a medium, please proceed as follows:

Procedure	Screen display
<ol style="list-style-type: none"> 1. Press the „Media“ button on your remote control or select „Media“ as source. 2. The four categories „Photo“, „Music“, „Film“ and „Text“ are displayed. Select the category where your file is located and confirm with „Ok“. 3. Select the storage space (C) of the medium and the subfolder, if required. 4. The data saved on the medium are displayed. 5. For playing a file, press the OK button, for deleting a file the red button on your remote control. 	 <p>The screenshot shows a dark screen with the text 'USB 2.0' at the top. Below it are four icons representing different media categories: a camera for 'FOTO', a music note for 'MUSK', a film strip for 'FILM', and a document for 'TEXT'. At the bottom, there is a horizontal bar with the labels 'FOTO', 'MUSK', 'FILM', and 'TEXT' in white text on a dark background.</p>

11.2. Recording

11.2.1. Recording the running programme

For recording the running programme onto an USB flash drive, please proceed as follows:

Procedure	Screen display
<ol style="list-style-type: none"> 1. Select a source and set the desired station. 2. Press the recording button on your remote control. Recording will start automatically. For showing and hiding the recording menu press the recording button again. 3. For terminating recording, select „Stop“ or press the stop button on your remote control. If demanded, confirm that you want to terminate the recording. 	 <p>The screenshot shows a dark screen with a progress bar at the top right displaying '[00:00:14/00:00:19]'. Below the progress bar is a control bar with several buttons: 'Play', 'FS', 'FF', 'Free', 'Next', 'Pause', and 'Stop'. The 'Stop' button is highlighted. In the bottom right corner, the number '17:02' is visible.</p>

11. Playing and recording of files

11.2.2. Timer-controlled recording

For programming a timer-controlled recording, please proceed as follows:

Procedure	Screen display
<ol style="list-style-type: none"> Select the desired source. Press the EPG button on your remote control and select the desired station. Thereafter press the red button on your remote control for setting the desired preferences for the timer recording: <ul style="list-style-type: none"> - Start time Date, hour - End time Date, hour - Mode: Recording rhythm Confirm your settings with OK. <p>or:</p>	
<ol style="list-style-type: none"> Select the desired source. Call up the menu „Channel“ and select the item „Recording mode“. Set the desired station, the start and end time as well as the recording rhythm. Confirm your settings with OK. 	

For programming timer-controlled recordings via the EPG menu, please observe point 12 of this manual.

11.3. Administering the recorded programmes

For the administration of the data saved on the medium, please proceed as follows:

Procedure	Screen display
<ol style="list-style-type: none"> Press the Index button on your remote control. The data saved on the medium are displayed Select the desired data set and press <ul style="list-style-type: none"> - the red button on your remote control for deleting the file; - the green button or the ► button on your remote control for having displayed further information regarding the file; - the OK button on your remote control for playing the file. 	

12. EPG menu

The EPG menu is an electronic programme guide, which can be used for the interactive call-up of radio and TV programme information. Via the EPG menu it is also possible to programme e.g. time-controlled recordings.



12.1. Navigating through the EPG menu

For information regarding navigation through the EPG menu, please refer to the on-screen display.

12.2. Timer-controlled recording via the EPG menu

If the appliance has an USB interface, a programme can be saved to the connected medium.

For programming a timer-controlled recording via the EPG menu, please proceed as follows:

Procedure	Screen display
<ol style="list-style-type: none"> Select the desired station. Press the EPG button on your remote control. The programme guide (see Figure 1) is displayed. With the button ► change to the programme sequence. Using the buttons ▲ / ▼ select the desired programme. Activate the timer-controlled recording by pressing the red button on your remote control. Confirm the settings with OK. 	
<p>or:</p> <ol style="list-style-type: none"> Select the desired station. Press the EPG button on your remote control. The programme guide (see Figure 2) is displayed. Press the Index button and change with the ► button to the channel menu. Using the buttons ▲ / ▼ select the desired programme. Activate the timer-controlled recording by pressing the button Record on your remote control. Confirm the settings with OK. 	<p>Figure 1</p>  <p>Figure 2</p>

12. EPG menu

For premature termination of a recording, press the Stop button on your remote control.

To call-up the saved film data, proceed as described in point 11.3.

12.3. Management of timer-controlled recordings

For the administration of timer-controlled recordings, please proceed as follows:

Procedure	Screen display
<ol style="list-style-type: none">1. Press the EPG button on your remote control.2. Open the timer-controlled recording by pressing the yellow button on your remote control.	

13. Removal of errors or faults

Problem	Solution
No function	Please ensure that the power cable is correctly connected.
No image	Please ensure that the according source (Input) is selected. Please ensure that the according source or antenna is correctly connected.
No sound	Please check the volume. Please check if the mute function is activated.
Blue screen	Please ensure that the according source (Input) is selected.
Appliance does not respond to remote control.	Please ensure that the batteries are inserted according to the marks for the poles. Please replace the batteries, if required.
DTV / DVB-T mode: Error message „no signal“	Please check the antenna connection. Please restart the programme search.
PC mode: The image is too small, too large or displaced	Please select PC as source and change the image settings in the LED menu. Please select PC as source and press the Auto button on the remote control.

14. Pixel defect

In case of flat screens pixel defects occur related to technology and production. A 22" display with a resolution of 1920 x 1080 pixels e.g. consists of more than 2 million individual screen cells controlled by tiny transistors. With such a tremendous number it is possible that in spite of highest quality standards one or several individual cells are not perfectly functioning, and are permanently switched on or off. Then, the outcome are continuously shining or continuously black pixels on the screen.

In this respect, the ISO standard 13406-2 defines quality classes providing transparency with respect to warranty claims of final customers, retailers and wholesalers against the manufacturers. With the commitment to an ISO defect class, the monitor manufacturers undertake to comply with the corresponding standard for serial production. In this, the pixel defect classes are guided by the number of pixel defects and by the specific defect type, as explained in the following table. The pixel defect number is defined each time per 1 million pixels.

Distinguished are the following three defect types:

Defect type 1	continuously shining pixel
Defect type 2	continuously black pixel
Defect type 3	defective subpixel or continuously shining (red, green blue) or continuously black

The ISO defect classes are defined as follows:

Defect class	Max. number type 1	Max. number type 2	Max. number type 3
I	0	0	0
II	2	2	5
III	5	15	50
IV	50	150	500

Number: defective pixels per 1.000.000 pixels

A continuously shining pixel (defect type 1) is more disturbing for the user than a continuously black pixel (defect class 2). The least evident is, if only one subpixel is defective, and shines in one of the three colours red, green or blue, or is black (defect class 3).

Because of these differences also the respective accepted number of defects of the three defect types is different, e.g. in class II. While defect class 1 and 2 are only allowed to appear twice, five defective subpixels (defect type 3) are allowed.

All flat-screen monitors offered by Caratec GmbH correspond to class II, if not otherwise specified.

15. Specification

Technical data	19" (47 cm) LED TV CAV190ED
Item number	CAV190ED
Image format	16:9
Resolution	1366 x 768
Contrast ratio	1000:1
Brightness	250 cd/m ²
Viewing angle (R/L/A/B)	85°/85°/80°/80°
Loudspeaker	2 x 3 Watt
Analog TV Tuner	Yes
DVB-T Tuner	Yes
DVD-Spiele	Yes
HDMI	Yes
Scart	Yes
Component (Y,Pb,Pr)	Yes, over 3,5 mm Klinke (optional)
Composite (A/V)	Yes
CI slot	Yes
USB connection (media player, recording)	Yes
Digital audio output (cinch connector)	Yes
PC audio (3,5 mm)	Yes
PC (VGA)	Yes
Antenna connection analog/DVB-T	Yes
12V supply voltage	Yes
Headphone (3.5 mm)	Yes
Power supply unit (100 ... 240 V), external	Yes
VESA mounting option	Yes, 100 mm
Foot (detachable)	Yes
12V connection cable	Yes
Power consumption stand-by / ON	0,2/28 Watt
Weight	3,5 kg
Remote control	Yes
Temperature range operation / storage	0...50°C/-20...60°C
Pixel defect class II to ISO 13406-2	Yes
Dimensions (W x H x D in mm) without foot	459 x 304 x 43 mm
Efficiency class	B

Table des matières

Table des matières		page
1.	Recommandations générales	60
2.	Fourniture	61
3.	Mise en service	62
3.1.	Connexions	62
3.2.	Fixation au support VESA	63
4.	Recommandations d'utilisation	64
4.1.	Panneau de commande à l'appareil	64
4.1.1.	Description des touches	64
4.2.	Télécommande	64
4.2.1.	Description des touches	64
5.	Menu	66
5.1.	Navigation à travers le menu	67
6.	Barre des informations	68
7.	Recherche des programmes	69
8.	Sources	70
8.1.	Sélection d'une source	70
9.	Réglages	71
9.1.	Niveau „Programme“ / „Canal“	71
9.2.	Niveau „Image“	72
9.3.	Niveau „Son“	73
9.4.	Niveau „Heure“	74
9.5.	Niveau „Protection“ / „Verrou“	75
9.6.	Niveau „Installation“ / „Fonctions“	76
10.	Menu DVD	77
10.1.	Navigation avec la télécommande	77
10.2.	Réglages généraux	77
10.3.	Réglages audio	78
10.4.	Préférences	78
11.	Lecture et enregistrement de fichiers	79
11.1.	Lecture et gestion des fichiers média	79
11.2.	Enregistrement	79
11.2.1.	Enregistrement immédiat du programme	79
11.2.2.	Enregistrement programmé	80
11.4.	Gestion des émissions enregistrées	80

Table des matières

Table des matières	page
12. Menu EPG	81
12.1. Navigation à travers le menu EPG	81
12.2. Enregistrements programmés avec le menu EPG	81
12.3. Gestion des enregistrements programmés	82
13. Elimination des défauts ou dysfonctionnements	83
14. Défaut de Pixel	84
15. Spécification	85

1. Recommandations générales

Observer les consignes suivantes lors de la mise en service et de l'utilisation de l'appareil:

Branchement	Le branchement de l'appareil n'est possible qu'avec une alimentation de 12 Volt. Vérifier également la polarité du branchement.
Montage au support mural	S'assurer que les vis de montage ne sont pas trop longues. Les vis ne doivent pas pénétrer plus de 10 mm dans l'appareil.
Nettoyage de l'appareil	Débrancher l'appareil de l'alimentation avant de le nettoyer. Ne pas utiliser de produits de nettoyage; nettoyer l'appareil uniquement avec un chiffon doux humide ou à l'aide d'un produit de nettoyage pour écrans plats.
Chaleur/humidité	Ne pas exposer l'appareil aux chaleurs extrêmes, à l'eau et à l'humidité.
Display LED	Une pression sur l'écran peut endommager l'appareil.

2. Fourniture

Vérifier, si les pièces mentionnées ci-dessous font partie de la livraison.

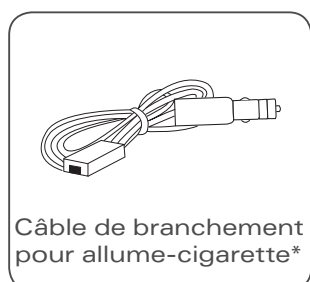
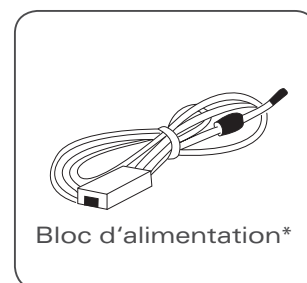
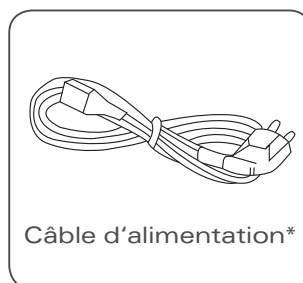
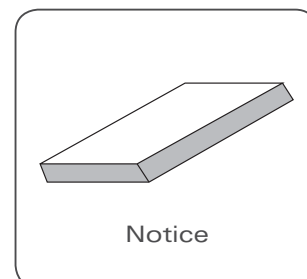
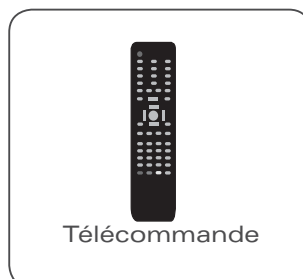
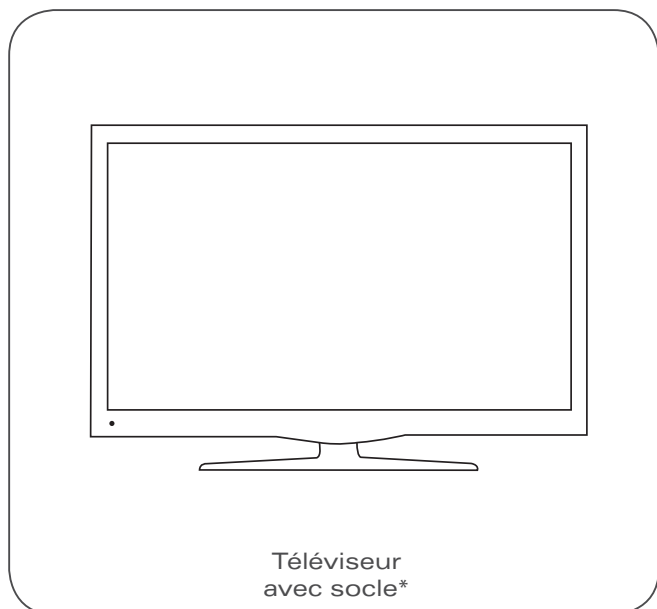

* En option selon la version

3. Mise en service

3.1. Connexions

Des appareils externes ainsi que des sources peuvent être branchés sans aucun problème à votre téléviseur.

Les connexions correspondantes se trouvent au dos de l'appareil.

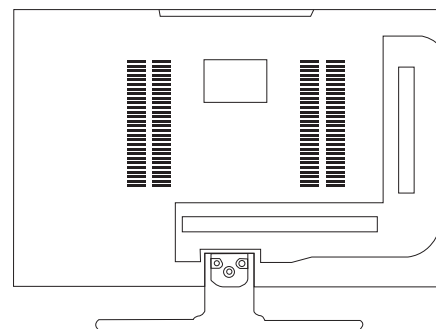

Connexion	Explication
DC 12V IN	Connexion du câble secteur / alimentation en tension
PC AUDIO	Connexion son PC
SCART	Entrée A/V pour source externe
MINI YPbPr	Entrée vidéo RGB
EARPHONE	Sortie écouteurs
HDMI	Entrée A/V pour source externe numérique
RF	Connexion antenne TV
USB	Port USB pour affichage/lecture de fichiers photos/musique/vidéo
CI	CI slot pour la réception de programmes cryptés
COAXIAL	Sortie audio numérique
VIDEO	Entrée vidéo pour source externe
AUDIO R	Entrée audio pour source externe, côté droit
AUDIO L	Entrée audio pour source externe, côté gauche

L'entrée d'antenne permet aussi bien le raccordement d'une antenne passive que d'une antenne active (avec amplificateur intégré).

3. Mise en service

3.2. Fixation au support VESA

Le socle peut être retiré de la manière suivante pour fixer le moniteur à un support VESA:

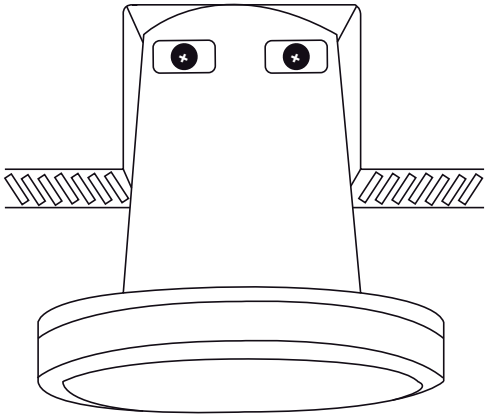
Schéma	Procédure
	<p>Poser l'appareil avec précaution sur une surface plane. Le cas échéant, étaler un chiffon doux à l'emplacement de pose pour éviter d'égratigner l'écran.</p> <p>Desserrer les deux vis au dos du pied puis le retirer.</p>

Lors du montage à un support VESA, veiller à ce que les vis (M4) ne pénètrent pas plus de 10 mm dans l'appareil.

4. Recommandations d'utilisation

4.1. Panneau de commande à l'appareil

Le panneau de commande se trouve sur la partie supérieure du téléviseur. Les touches du panneau servent à exécuter les fonctions principales telles que la mise en marche et l'arrêt de l'appareil.

4.1.1. Description des touches

TV/AV: Sélection de la source

MENU: Affichage du menu

CH-: canal précédent, navigation: ▼

CH+: canal suivant, navigation: ▲

VOL-: Diminution du volume du son, navigation: ◀

VOL+: Augmentation du volume du son, navigation: ▶

STANDBY: Mise en marche/arrêt de l'appareil

PLAY/PAUSE: Lecture/arrêt du disque

EJECT: Éjection du disque

4.2. Télécommande

Pour mettre la télécommande en service, ouvrir le compartiment des piles au dos de l'appareil et insérer les piles fournies (AAA, 2 x 1,5 V) conformément aux repères „+” et „-”.

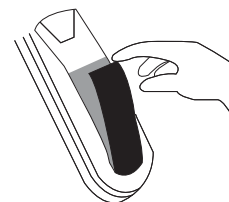

4.2.1. Description des touches

01. Marche/Arrêt

02. Touches numériques

03. Sélection du programme touches numériques à 1 ou 2 chiffres

04. ASPECT: changement de format

05. Volume, VOL+

06. Volume, VOL-

07. Affichage: information sur le mode :

08. Touche de navigation: vers le haut

09. Touche de navigation: confirmation

10. Touche de navigation: vers la gauche

11. Touche de navigation: vers le bas

12. Affichage du menu

13. Sélection du mode d'image

14. Sélection de la source

39. Sélection du mode son

40. Mode de veille: le téléviseur s'éteint à l'heure réglée

41. Exit : Sortie du menu; installation DVD: Affichage du menu DVD

42. Touche de navigation: vers la droite

43. Choix du canal, CH-

44. Libre

45. Choix du canal, CH+

46. Dernier canal choisi

47. Mute : Coupure du son

48. Adaptation automatique de l'image au mode PC

4. Recommandations d'utilisation

Uniquement pour appareils avec DVB-T (DTV) / DVB-S

- 15. Favoris sélection des canaux: FAV-
- 16. Affichage menu des favoris
- 17. Blocage de la page télétexte et du défilement des pages
- 18. Télétexte
- 19. Agrandissement de la page télétexte
- 20. Retour à la page télétexte précédente
- 21. Libre
- 22. Affichage du menu média
- 23. Arrêt de l'enregistrement
- 24. Démarrage de l'enregistrement
- 25. Touche de sélection verte
- 26. Touche de sélection rouge
- 27. Touche de sélection jaune
- 28. Touche de sélection bleue
- 29. Libre
- 30. Libre
- 31. Libre
- 32. Libre
- 33. Affichage/suppression du télétexte
- 34. Ouverture de pages complémentaires dans le télétexte
- 35. Libre
- 36. Sélection de la langue des programmes
- 37. Favoris sélection des canaux: FAV-
- 38. Affichage de l'aperçu des programmes

Uniquement pour appareils avec DVD

- 15. Libre
- 16. Libre
- 17. Zoom: agrandissement/Réduction de l'image
- 18. Libre
- 19. Libre
- 20. Libre
- 21. Lecture / Pause
- 22. Ralenti
- 23. Stop
- 24. Libre
- 25. Sélection des programmes TV/radio
- 26. Libre
- 27. Répétition
- 28. Répétition des scènes sélectionnées
- 29. Chapitre suivant
- 30. Chapitre précédent
- 31. Retour
- 32. Suivant
- 33. Barres des informations: heure, chapitre, etc.
- 34. Sélection du chapitre
- 35. Libre
- 36. Réglage des sous-titres
- 37. Libre
- 38. Libre

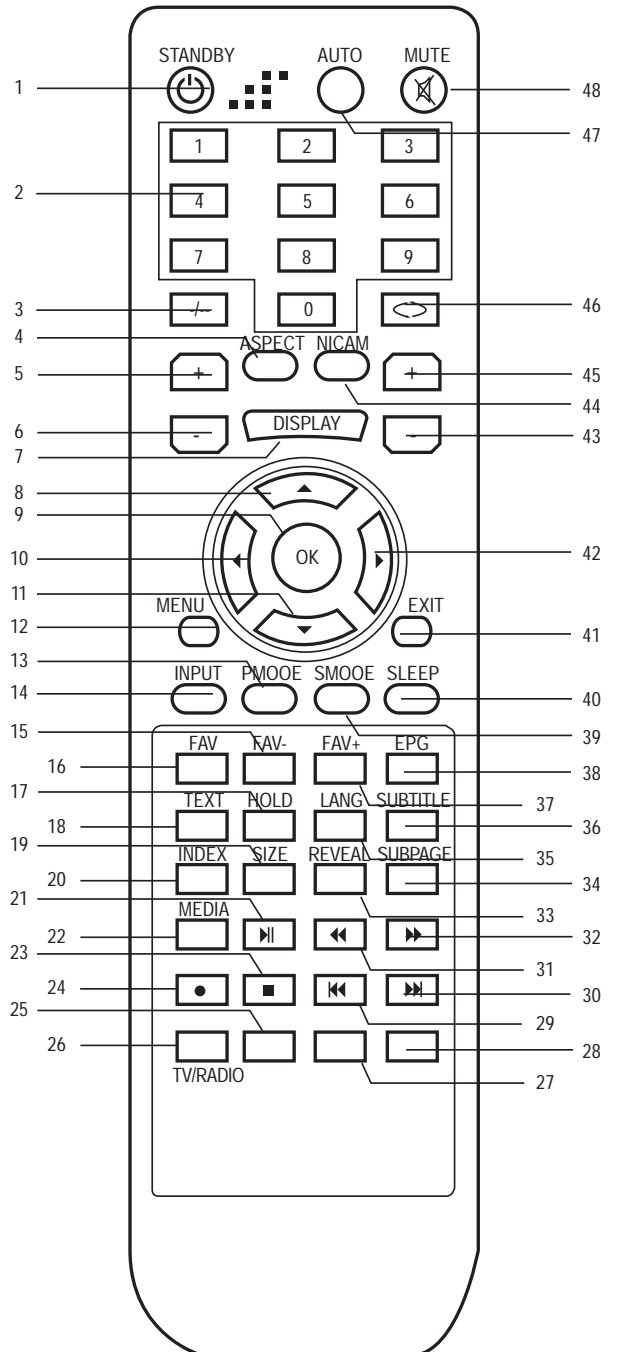

5. Menu

Le menu dispose d'une série de réglages pour permettre l'adaptation de l'appareil aux besoins personnels. Le menu est accessible au moyen de la télécommande ou par la barre d'utilisation à l'appareil.

Le menu se compose des six niveaux suivants :

- Canal / chaînes
- Image
- Son
- Temps / horaire
- Verrouillage / verrou
- Configuration / options

Ces niveaux permettent d'effectuer tous les réglages importants (voir „Réglages“, page 71).

Description	Affichage sur l'écran
Menu principal	
Niveau	
Écran de réglage du menu	

5. Menu

5.1. Navigation à travers le menu

Action	Barre d'utilisation	Télécommande
Ouverture du menu LED	MENU	Menu
Sélection du niveau	VOL+ (suivant) VOL- (retour)	▶ (suivant) ◀ (retour)
Accès à l'écran de réglage d'un niveau	CH- (vers le bas)	▼ (vers le bas)
Sortie de l'écran de réglage d'un niveau	MENU	Menu
Navigation à travers l'écran de réglage	CH+ (vers le haut) CH- (vers le bas)	▲ (vers le haut) ▼ (vers le bas)
Modification des réglages	TV/AV	OK
Confirmation du réglage et sortie de l'écran de réglage	TV/AV	OK
Sortie du menu LED	MENU	EXIT

Observer impérativement les recommandations de navigation indiquées sur l'écran.

6. Barre des informations

Explication	Affichage sur l'écran
<p>Lors du changement de chaîne, une barre d'informations sur le titre de l'émission regardé ou la tranche horaire sera affichée.</p> <p>Cette barre d'informations peut également être affichée manuellement par pression sur la touche „Display“ de la télécommande.</p>	

7. Recherche des programmes

Explication

La recherche des programmes s'effectue tout simplement dans le menu „Programme“ ou „Canal“ de la manière suivante:

Sélectionner la fonction „Affinage automatique“ ou „Recherche de programmes“ pour démarrer la recherche automatique.

La recherche manuelle est démarrée avec la fonction „Affinage manuel“ ou recherche manuelle des programmes“.

Affichage sur l'écran

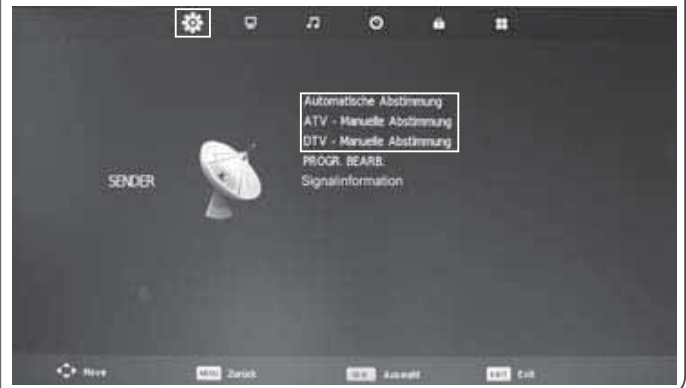

8. Sources

Les sources suivantes sont supportées par l'appareil:

Source	CAV190ED
ATV	x
DTV / DVB-T	x
Media / USB	x
AV	x
PC	x
Component	x
Scart	x
HDMI	x
DVD	x

8.1. Sélection d'une source

Action	Barre d'utilisation	Télécommande
Ouverture de la sélection des sources	TV/AV	INPUT
Sélection de la source	CH+ (vers le haut) CH- (vers le bas)	▲ (vers le haut) ▼ (vers le bas)
Confirmation de la source	VOL + (suivant)	OK

9. Réglages

Le menu se compose des six niveaux suivants:

- Canal / chaînes
- Image
- Son
- Temps / horaire
- Verrouillage / verrou
- Configuration / options

Pour procéder à un réglage, ouvrir le menu et sélectionner le niveau correspondant.

9.1. Niveau „Canal“

Procéder de la manière suivante pour effectuer des réglages dans le niveau „Canal“ :

1. Ouvrir le menu.
2. Sélectionner le niveau „Canal“.
3. Ouvrir l'écran de réglage du niveau désiré.



Fonction	Explication
Réglage auto	Recherche automatique des programmes pour la source sélectionnée.
Réglage manuel	Recherche manuelle des programmes pour la source sélectionnée.
Modification de programme	Les chaînes peuvent être classées, effacées, verrouillées ou mises sous les favoris.
Informations signal	Affichage des informations du signal de la chaîne.
Informations CI	Information pour le slot CI
En option selon la version :	
Enregistrement (Commencer Enregistrement)	Enregistrement immédiat d'un programme télévisé sur un médium raccordé au port USB.
Interruption de l'enregistrement (Arrêt Enregistrement)	Arrêt de l'enregistrement immédiat.
Enregistrements sauvegardés (Enregistrement sauvegarde)	Gestion des fichiers sauvegardés sur un médium raccordé au port USB.
Enregistrement programmé (Mode enregistré)	Programmation d'un enregistrement programmé.
Gestion des enregistrements programmés (Calendrier)	Vue d'ensemble et gestion de tous les enregistrements programmés.
Personal Video Recorder (Système PVR)	Gestion du médium utilisé comme Personal Video Recorder.

9. Réglages

9.2. Niveau „Image“

Procéder de la manière suivante pour effectuer des réglages dans le niveau „Image“:

1. Ouvrir le menu.
2. Sélectionner le niveau „Image“.
3. Ouvrir l'écran de réglage du niveau désiré.

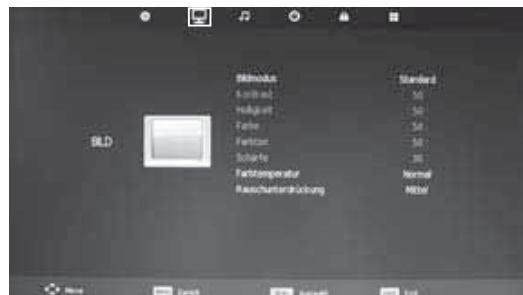

Fonction	Explication
Mode image	Sélection de divers modes Image. Sélectionner la fonction „Personnel“ ou „Utilisateur“ pour personnaliser les réglages suivants.
Contraste	Réglage du contraste.
Luminosité	Réglage de la luminosité.
Couleur	Réglage de la couleur.
Ton	Réglage de la teinte. Réglage uniquement possible au format NTSC.
Netteté	Réglage de la netteté de l'image.
Température de Couleur	Sélectionner le ton couleur de l'image.
Réduction du bruit	Réglage de la réduction des bruits parasites.
En option selon la version :	
Réglage des tons rouges (Rouge)	Affinage des tons rouges.
Réglage des tons verts (Vert)	Affinage des tons verts.
Réglage des tons bleus (Bleu)	Affinage des tons bleus.
Format de l'écran (Aspect ratio)	Sélection de divers formats d'écran.

9. Réglages

9.3. Niveau „Son“

Procéder de la manière suivante pour effectuer des réglages dans le niveau „Son“:

1. Ouvrir le menu.
2. Sélectionner le niveau „Son“.
3. Ouvrir l'écran de réglage du niveau désiré.



Fonction	Explication
Mode audio	Sélection de divers effets sonores. Sélectionner la fonction „Personnel“ ou „Utilisateur“ pour personnaliser les réglages suivants.
Aigus	Réglage des aigus.
Graves	Réglage des graves.
Balance	Réglage de la balance entre les haut-parleurs gauche et droit.
Volume auto	Mise en marche / arrêt du réglage automatique du volume du son.
SPDIF Mode	Réglage de la sortie audio numérique.
Commutation AD	Mise en marche / arrêt du commutateur AD (uniquement pour sortie audio numérique).
En option selon la version :	
Reproduction du Surround (Son surround)	Mise en marche / arrêt de la reproduction du Surround.

9. Réglages

9.4. Niveau „Heure“

Procéder de la manière suivante pour effectuer des réglages dans le niveau „Heure“:

1. Ouvrir le menu.
2. Sélectionner le niveau „Heure“.
3. Ouvrir l'écran de réglage du niveau désiré.



Fonction	Explication
Horloge	Affichage de l'heure. L'heure est automatiquement réglée par le système.
Fuseau horaire	Sélection du fuseau horaire.
Veille automatique	Réglage de l'heure d'arrêt automatique du téléviseur.
Veille Automatique	Réglage de l'heure de commutation de l'appareil sur le mode de veille.
OSD-Timer	Réglage de l'heure de suppression automatique du menu LED.
En option selon la version :	
Heure arrêt	Réglage de plusieurs heures d'arrêt.
Horloge mis en marche	Réglage de plusieurs heures de mise en marche.

9. Réglages

9.5. Niveau „Verrouillage“

Procéder de la manière suivante pour effectuer des réglages dans le niveau „Verrouillage“:

1. Ouvrir le menu.
2. Sélectionner le niveau „Verrouillage“.
3. Ouvrir l'écran de réglage du niveau désiré



Fonction	Explication
Verrouiller système	Un mot de passe („0000“) est nécessaire pour activer et installer certaines fonctions de protection.
Set Password	Personnalisation du mot de passe.
Blocquer programme	Protection par mot de passe de programmes définis. La vision du programme protégé n'est possible qu'avec l'enregistrement d'un mot de passe.
Accord Parental	Définition de l'âge pour les réglages concernant la protection des mineurs.
En option selon la version :	
Verrouillage du panneau de commande à l'appareil (key lock)	Verrouillage / déverrouillage des touches du panneau de commande.

9. Réglages

9.6. Niveau „Configuration“

Procéder de la manière suivante pour effectuer des réglages dans le niveau „Configuration“:

1. Ouvrir le menu.
2. Sélectionner le niveau „Configuration“.
3. Ouvrir l'écran de réglage du niveau désiré.



Fonction	Explication
Langue OSD	Réglage de la langue des menus.
Restaurer les paramètres d'usine	Restauration des réglages par défaut.
Langue des TT	Réglage de la langue du télétexte.
Sous-titrages malentendants	Affichage / suppression des sous-titres.
PVR file system	Gestion du médium utilisé comme Personal Video Recorder.
Ratio d'aspect	Sélection des différents formats d'écran.
Ecran bleu	Mise en marche / arrêt de l'écran bleu. L'écran bleu s'affiche lorsqu'un programme ne peut pas être transmis.
First Time Installation	Réglages de base et démarrage de la recherche automatique des programmes.
Mise a jour logiciel (USB)	Mise à jour du logiciel par l'intermédiaire d'un médium branché au port USB.
En option selon la version :	
Langue audio (1ère langue audio/2ème langue audio)	Définition de la langue audio 1 ou 2 chez les canaux multiples.
Définition de la langue audio 1 ou 2 son à canaux multiples (pays)	Réglage du pays de résidence.

10. Menu DVD

Le menu DVD dispose d'une série de réglages pour permettre l'adaptation du lecteur DVD aux besoins personnels.

Le menu se compose des trois niveaux suivants:

- Configuration générale
- Configuration audio
- Préférence

Appuyer sur la touche „DVD Setup“ de la télécommande pour ouvrir le menu.

10.1. Navigation avec la télécommande

Action	Procédure
Ouverture du menu DVD	DVD Setup Condition : sélection du DVD comme source
Sélection du niveau	▶ (suivant) ◀ (retour)
Accès à l'écran de réglage d'un niveau	▼ (vers le bas)
Sortie de l'écran de réglage d'un niveau	◀ (retour)
Changement de ligne dans l'écran des réglages	▲ (vers le haut) ▼ (vers le bas)
Autorisation pour le changement des réglages	▶ (suivant)
Modification des réglages	▲ (vers le haut) ▼ (vers le bas)
Confirmation du réglage et sortie de l'écran de réglage	OK
Sortie du menu DVD	DVD Setup

10.2 Réglages généraux

Fonction	Explication	Affichage sur l'écran
Format d'image	Adaptation du format de l'écran. Cette fonction n'est pas accessible durant la lecture d'un DVD.	
Langue des menus (Langue OSD)	Réglage de la langue des menus.	
Economiseur d'écran	Activation / désactivation de l'économiseur d'écran sélectionné. S'active lorsque l'image est figée sur une longue période.	
Dernière mémoire	Lorsque cette fonction est activée, l'appareil mémorise la position à laquelle le DVD a été arrêté. La lecture sera reprise à partir de cette position lors du redémarrage du DVD.	

10. Menu DVD

10.3. Réglages audio

Fonction	Explication	Affichage sur l'écran
Configuration haut-parleurs	Réglage des haut-parleurs.	
Dual Mono	Sélection entre mono et stéréo.	
Compression (Dynamique)	Réglage de la compression pour la réduction de la dynamique dans un environnement silencieux. Compensation entre les sons bruyants et silencieux.	

10.4. Préférences

Le menu n'est accessible que si le lecteur DVD est vide (sans disque DVD).

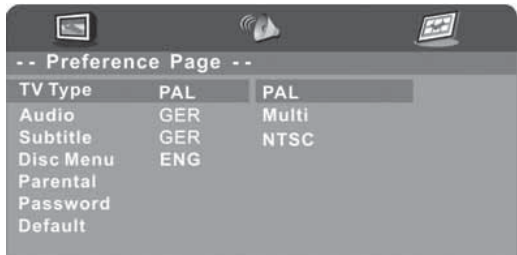
Fonction	Explication	Affichage sur l'écran
Norme téléviseur (Système couleur)	Sélection de la norme téléviseur.	
Réglage de la langue (Audio)	Réglage de la langue de lecture.	
sous-titres	Réglage de la langue des sous-titres.	
Menu DVD	Réglage de la langue des menus.	
Contrôle Parental	Réglage de la protection contre les mineurs. Un film ne pourra pas être visionnée, si l'âge limite est supérieur à celui programmé.	
Mot de passe personnel (Mot de passe)	Protection par mot de passe de la fonction de verrouillage. Mot de passe par défaut : 123456.	
Réglages par défaut (défaut)	Restauration des réglages par défaut.	

11. Lecture et enregistrement de fichiers

Le port USB équipant certains appareils permet la lecture des données mémorisées sur un médium externe ou de sauvegarder des données du téléviseur sur un médium externe.

S'assurer tout d'abord que le médium est branché au port correspondant avant de procéder à la lecture ou à la sauvegarde des données. De plus, tenir également compte que seulement des médium jusqu'à maximal 3,9 GB peuvent être supportés.

11.1. Lecture et gestion des fichiers média

Procéder de la manière suivante pour lire ou gérer les données sauvegardées sur un médium:

Procédure	Affichage sur l'écran
<ol style="list-style-type: none">1. Appuyer sur la touche „Media“ de la télécommande ou sélectionner la fonction „Media“ comme source.2. Les quatre catégories „Photo“, „Musique“, „Film“ et „Texte“ s'affichent sur l'écran. Sélectionner la catégorie correspondant au type de fichier puis confirmer avec „Ok“.3. Sélectionner le répertoire ou le sous-répertoire de sauvegarde du fichier.4. Les données sauvegardées sur le médium s'affichent sur l'écran.5. Appuyer sur la touche „Ok“ pour lire ou sur la touche rouge sur la télécommande pour effacer les données.	 The screenshot shows a dark screen with a USB 2.0 icon at the top left. Below it, four icons representing different media types are displayed: a camera for 'PHOTO', a music box for 'MUSIK', a film strip for 'FILM', and a document for 'TEXT'. At the bottom, there is a horizontal bar with four buttons labeled 'PHOTO', 'MUSIK', 'FILM', and 'TEXT'.

11.2. Enregistrement

11.2.1. Enregistrement immédiate du programme

Procéder de la manière suivante pour un programme courant sur la clé USB:

Procédure	Affichage sur l'écran
<ol style="list-style-type: none">1. Sélectionner une source et régler la chaîne désirée.2. Appuyer sur la touche d'enregistrement de la télécommande. L'enregistrement démarre automatiquement. Appuyer une nouvelle fois sur la touche d'enregistrement pour afficher ou supprimer le menu d'enregistrement.3. Sélectionner „Stop“ ou appuyer sur la touche d'arrêt de la télécommande pour arrêter l'enregistrement. Le cas, confirmer l'arrêt définitif de l'enregistrement.	 The screenshot shows a dark screen with a recording menu. At the top right, there is a timer showing '[00:00:14/00:00:19]'. Below the timer, there are several playback control buttons: Play, Stop, Previous, Next, and Pause. At the bottom right, there is a small display showing '17:02'.

11. Lecture et enregistrement de fichiers

11.2.2. Enregistrement programmé

Procéder de la manière suivante pour effectuer un enregistrement programmé:

Procédure	Affichage sur l'écran
<ol style="list-style-type: none">Sélectionner la source désirée.Appuyer sur la touche „EPG“ de la télécommande et sélectionner la chaîne désirée. Appuyer ensuite sur la touche rouge de la télécommande pour effectuer les réglages nécessaires à la programmation :<ul style="list-style-type: none">- Heure de démarrage : date, heure- Heure d'arrêt : date, heure- Mode : rythme d'enregistrementConfirmer les réglages avec „Ok“. <p>ou:</p> <ol style="list-style-type: none">Sélectionner la source désirée.Ouvrir le menu „Canal“ puis sélectionner la fonction „Mode d'enregistrement“. Régler la chaîne, l'heure du début et de la fin du programme ainsi que le rythme d'enregistrement. Confirmer les réglages avec „Ok“.	

Observer le point 12 de la notice pour programmer les enregistrements à l'aide du menu EPG.

11.4. Gestion des émissions enregistrées

Procéder de la manière suivante pour gérer les données sauvegardées sur un médium:

Procédure	Affichage sur l'écran
<ol style="list-style-type: none">Appuyer sur la touche index de la télécommande.Les données sauvegardées sur le médium sont affichées. Sélectionner le fichier désiré puis appuyer sur<ul style="list-style-type: none">- La touche rouge de la télécommande pour effacer le fichier;- La touche verte ou la touche ► de la télécommande pour afficher le fichier;- La touche „Ok“ de la télécommande pour lire le fichier.	

12. Menu EPG

Le menu EPG (Electronic Program Guide) est un guide de programme électronique permettant de lire de manière interactive les informations sur les programmes radio et télévisés. Ce menu permet également d'effectuer des enregistrements programmés.



12.1. Navigation à travers le menu EPG

Suivre les recommandations indiquées sur l'écran pour naviguer dans le menu EPG.

12.2. Timer-controlled recording via the EPG menu

Sur les appareils équipés d'un port USB, l'émission peut également être sauvegardée sur le médium branché.

Procéder de la manière suivante pour effectuer un enregistrement programmé à l'aide du menu EPG:

Procédure	Affichage sur l'écran
<ol style="list-style-type: none">Sélectionner la chaîne désirée.Appuyer sur la touche EPG de la télécommande. Le guide des programmes (voir figure 1) s'affiche.Appuyer sur la touche ► pour accéder au déroulement du programme.Sélectionner le programme désiré à l'aide des touches ▲ / ▼.Appuyer sur la touche rouge de la télécommande pour activer l'enregistrement programmé.Confirmer avec „Ok“. <p>ou:</p> <ol style="list-style-type: none">Sélectionner la chaîne désirée.Appuyer sur la touche EPG de la télécommande. Le guide des programmes (voir figure 2) s'affiche.Appuyer sur la touche index puis sur la touche ► pour accéder dans le menu des canaux.Sélectionner le programme désiré à l'aide des touches ▲ / ▼.Appuyer sur la touche „Record “ de la télécommande pour activer l'enregistrement programmé.Confirmer avec „Ok“.	 <p>figure 1</p>  <p>figure 2</p>

12. Menu EPG

Appuyer sur la touche „Stop“ de la télécommande pour interrompre prématurément l'enregistrement.

Procéder tel que décrit dans le paragraphe 11.3 pour afficher les données du film mémorisées.

12.3. Gestion des enregistrements programmés

Procéder de la manière suivante pour gérer les enregistrements programmés:

Procédure	Affichage sur l'écran
<ol style="list-style-type: none">1. Appuyer sur la touche EPG de la télécommande.2. Appuyer sur la touche jaune de la télécommande pour ouvrir l'aperçu des enregistrements.	 The screenshot shows a television screen displaying the EPG (Electronic Program Guide) menu. At the top, there is a dark bar with the text "15:28 07th Jul" and a small circular icon. Below this, a table is visible with four columns labeled "Start", "Duration", "Programme Title", and "Channel Name". The table rows are mostly obscured by a dark overlay, but the column headers are clearly visible.

13. Elimination des défauts ou dysfonctionnements

Problème	Solution
L'appareil ne s'allume pas	S'assurer que le câble du secteur a été branché.
Pas d'image	S'assurer que la source correspondante (Input) a été sélectionnée. S'assurer que la source correspondante ou l'antenne est correctement branchée.
Pas de son	Vérifier le volume Vérifier si la fonction Mute est activée.
Ecran bleu	S'assurer que la source correspondante (Input) a été sélectionnée.
L'appareil ne réagit pas à la télécommande	S'assurer que les piles sont correctement insérées (polarité). Le cas échéant, remplacer les piles.
Mode DTV/DVB-T : Message de défaut „pas de signal“	Vérifier le branchement de l'antenne. Redémarrer la fonction de recherche des programmes.
Mode PC : Image trop petite, trop grande ou décalée	Sélectionner le PC comme source et modifier les réglages de l'écran dans le menu LED. Sélectionner le PC comme source et appuyer sur la touche Auto de la télécommande.

14. Défaut de Pixel

Les défauts de Pixel qui se manifestent sur les écrans plats sont conditionnées par les technologies et par la production. Un écran de 22 pouces avec une résolution de 1902 x 1080 points se compose de plus de 2 millions de cellules commandées par des transistors minuscules. Avec un tel nombre impressionnant de cellules il est possible que malgré les normes de qualité les plus strictes qu'une ou plusieurs cellules ne fonctionnent pas parfaitement et sont allumées ou éteintes en permanence. Les conséquences sont alors des Pixel noirs ou brillants en permanence.

A cet effet, la norme ISO 13406-2 définit des classes de qualité et assure ainsi une transparence en relation avec les droits de garantie des clients, revendeurs et grossistes envers le fabricant du produit. Avec l'application d'une classe de défauts ISO, les fabricants de moniteurs s'engagent à respecter les normes respectives dans leur production de série. Les classes de défaut de Pixel s'orientent au nombre de défauts et au type de défaut spécifique tel qu'indiqué dans le tableau suivant. Le nombre de défaut de Pixel est défini par 1 million de Pixel.

Trois types de défauts sont à différencier :

Type du défaut 1	Pixel brillant en permanence
Type du défaut 2	Pixel noir en permanence
Type du défaut 3	Sous-Pixel défectueux (soit brillant soit noir en permanence)

Les classes de défauts ISO sont définies comme suit:

Classe de défaut	Nombre maxi. type 1	Nombre maxi. type 2	Nombre maxi. type 3
I	0	0	0
II	2	2	5
III	5	15	50
IV	50	150	500

Nombre : Pixel défectueux par 1.000.000 de Pixel

Un Pixel brillant en permanence (type de défaut 1) gêne l'utilisateur plus qu'un Pixel noir en permanence (type de défaut 2). Un sous-Pixel défectueux gêne le moins lorsqu'il est noir (type de défaut 3) ou qu'il brille à l'une des trois couleurs rouge, verte ou bleue.

En raison de ces différences, le nombre de défauts toléré des trois types de défauts (par ex. classe II) diverge également. Alors que les types de défauts 1 et 2 ne peuvent apparaître que deux fois, cinq sous-Pixel défectueux (type de défaut 3) sont admis.

Tous les écrans plats proposés par la société Caratec GmbH sont conformes à la classe II si aucune indication particulière à ce sujet n'est donnée.

15. Spécification

Données techniques	19" (47 cm) LED TV CAV190ED
Numéro de référence	CAV190ED
Format de l'image	16:9
Résolution	1366 x 768
Rapport du contraste	1000:1
Luminosité	250 cd/m ²
Angle de visualisation (G/D/H/B)	85°/85°/80°/80°
Haut-parleurs	2 x 3 Watt
Tuner TV analogique	Oui
Tuner DVB-T	Oui
DVD-Spieler	Oui
HDMI	Oui
Péritel	Oui
Composant (Y,Pb,Pr)	Oui, par 3,5 mm Klinke (optional)
Composite (A/V)	Oui
Slot CI	Oui
Port USB (Mediaplayer, Recording)	Oui
Sortie audio numérique (Cinch)	Oui
PC Audio (3,5 mm)	Oui
PC (VGA)	Oui
Raccord d'antenne analogique/DVB-T	Oui
Alimentation en tension 12 V	Oui
Ecouteur (3,5 mm)	Oui
Bloc d'alimentation (100 ... 240 V), externe	Oui
Dispositif de fixation VESA	Oui, 100 mm
Socle (amovible)	Oui
Câble de jonction 12V	Oui
Consommation mode de veille/marche	0,2/28 Watt
Poids	3,5 kg
Télécommande	Oui
Plage de température service/stockage	0...50°C/-20...60°C
Classe de défauts de Pixel II, selon ISO 13406-2	Oui
Dimension (L X H X P en mm) sans socle	459 x 304 x 43 mm
Energieeffizienzklasse	B

Caratec GmbH
Buschurweg 4
D-76870 Kandel

+49 7275 913240
+49 7275 913274

www.caratec.de